

Operating Guide | Warranty

Model Number | C27J28B | Direct View TV



© Copyright 2003, Zenith Electronics Corporation





	CAUTION RISK OF ELECTRIC SHOCK DO NOT OPEN	
<p>CAUTION: TO REDUCE THE RISK OF ELECTRIC SHOCK, DO NOT REMOVE COVER (OR BACK). NO USER-SERVICEABLE PARTS INSIDE. REFER SERVICING TO QUALIFIED SERVICE PERSONNEL.</p>		



The lightning flash with arrowhead symbol, within an equilateral triangle is intended to alert the user to the presence of uninsulated dangerous voltage within the product's enclosure that may be of sufficient magnitude to constitute a risk of electric shock.



The exclamation point within an equilateral triangle is intended to alert the user to the presence of important operating and maintenance (servicing) instructions in the literature accompanying the appliance.

CAUTION: Changes or modifications not expressly approved by the party responsible for compliance with the FCC Rules could void the user's authority to operate this equipment.

WARNING: TO PREVENT FIRE OR SHOCK HAZARD, DO NOT EXPOSE THIS APPLIANCE TO RAIN OR MOISTURE.

IMPORTANT SAFEGUARDS

1. READ INSTRUCTIONS

All the safety and operating instructions should be read before the unit is operated.

2. RETAIN INSTRUCTIONS

The safety and operating instructions should be retained for future reference.

3. HEED WARNINGS

All warnings on the unit and in the operating instructions should be adhered to.

4. FOLLOW INSTRUCTIONS

All operating and use instructions should be followed.

5. CLEANING

Unplug this unit from the wall outlet before cleaning. Do not use liquid cleaners or aerosol cleaners. Use a damp cloth for cleaning the exterior cabinet only.

6. ATTACHMENTS

The manufacturer of this unit does not make any recommendations for attachments, as they may cause hazards.

7. WATER AND MOISTURE

Do not use this unit near water. For example, near a bathtub, washbowl, kitchen sink, laundry tub, in a wet basement, or near a swimming pool.

8. ACCESSORIES

Do not place this unit on an unstable cart, stand, tripod, bracket, or table. The unit may fall, causing serious injury, and serious damage to the unit.

8A. An appliance and cart combination should be moved with care. Quick stops, excessive force, and uneven surfaces may cause the appliance and cart combination to overturn.

9. VENTILATION

Slots and openings in the cabinet back or bottom are provided for ventilation, to ensure reliable operation of the unit and to protect it from overheating. These openings must not be blocked or covered. The openings should never be blocked by placing the unit on a bed, sofa, rug, or other similar surface. This unit should never be placed near or over a radiator or heat source. This unit should not be placed in a built-in installation, such as a bookcase, or rack unless proper ventilation is provided or the manufacturer's instructions have been adhered to.

10. POWER SOURCE

This unit should be operated only from the type of power source indicated on the rating plate. If you are not sure of the type of power supply to your home, consult your appliance dealer or local power company. For units intended to operate from battery power, or other sources, refer to the operating instructions.

11. GROUNDING OR POLARIZATION

This unit is equipped with a polarized alternating current line plug (a plug having one blade wider than the other). This plug will fit into the power outlet only one way. This is a safety feature. If you are unable to insert the plug fully into the outlet, try reversing the plug. If the plug should still fail to fit, contact your electrician to replace your obsolete outlet. Do not defeat the safety purpose of the polarized plug. If your unit is equipped with a 3-wire grounding-type plug, a plug having a third (grounding) pin, this plug will only fit into a grounding-type power outlet. This too, is a safety feature. If you are unable to insert the plug into the outlet, contact your electrician to replace your obsolete outlet. Do not defeat the safety purpose of the grounding-type plug.

12. POWER-CORD PROTECTION

Power-supply cords should be routed so that they are not likely to be walked on or pinched by items placed upon or against them, paying particular attention to cords at plugs, convenience receptacles, and the point where they exit from the appliance.

PORTABLE CART WARNING
(symbol provided by RETAC)



S3126A



13. LIGHTNING

To protect your unit during a lightning storm, or when it is left unattended and unused for long periods of time, unplug it from the wall outlet and disconnect the antenna or cable system. This will prevent damage to the unit due to lightning and power line surges.

14. POWER LINES

An outside antenna system should not be located in the vicinity of overhead power lines, other electric light or power circuits, or where it can fall into such power lines or circuits. When installing an outside antenna system, extreme care should be taken to keep from touching such power lines or circuits as contact with them might be fatal.

15. OVERLOADING

Do not overload wall outlets and extension cords as this can result in a risk of fire or electric shock.

16. OBJECT AND LIQUID ENTRY

Do not push objects through any openings in this unit as they may touch dangerous voltage points or short out parts that could result in fire or electric shock. Never spill or spray any type of liquid into the unit.

17. OUTDOOR ANTENNA GROUNDING

If an outside antenna or cable system is connected to the unit, be sure the antenna or cable system is grounded to provide some protection against voltage surges and built-up static charges. Section 810 of the National Electrical Code, ANSI/NFPA 70, provides information with respect to proper grounding of the mast and supporting structure, grounding of the lead-in wire to an antenna discharge unit, size of grounding conductors, location of antenna discharge unit, connection to grounding electrodes, and requirements for the grounding electrode.

EXAMPLE OF ANTENNA GROUNDING AS PER NATIONAL ELECTRICAL CODE

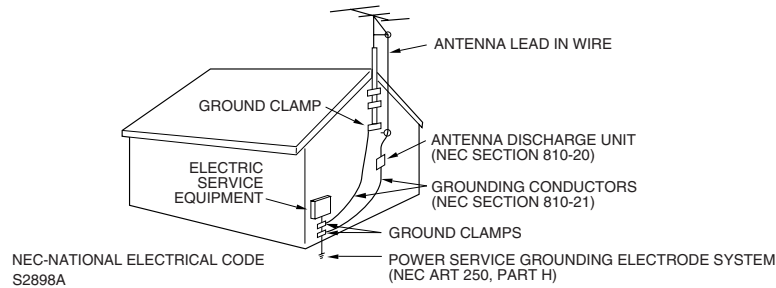

18. SERVICING

Do not attempt to service this unit yourself as opening or removing covers may expose you to dangerous voltage or other hazards. Refer all servicing to qualified service personnel.

19. DAMAGE REQUIRING SERVICE

Unplug this unit from the wall outlet and refer servicing to qualified service personnel under the following conditions:

- a. When the power-supply cord or plug is damaged.
- b. If liquid has been spilled, or objects have fallen into the unit.
- c. If the unit has been exposed to rain or water.
- d. If the unit does not operate normally by following the operating instructions. Adjust only those controls that are covered by the operating instructions, as an improper adjustment of other controls may result in damage and will often require extensive work by a qualified technician to restore the unit to its normal operation.
- e. If the unit has been dropped or the cabinet has been damaged.
- f. When the unit exhibits a distinct change in performance, this indicates a need for service.

20. REPLACEMENT PARTS

When replacement parts are required, be sure the service technician uses replacement parts specified by the manufacturer or those that have the same characteristics as the original part. Unauthorized substitutions may result in fire, electric shock or other hazards.

21. SAFETY CHECK

Upon completion of any service or repairs to this unit, ask the service technician to perform safety checks to determine that the unit is in proper operating condition.

22. HEAT

The product should be situated away from heat sources such as radiators, heat registers, stoves, or other products (including amplifiers) that produce heat.

23. NOTE TO CATV SYSTEM INSTALLER

This reminder is provided to call the CATV system installer's attention to Article 820-40 of the NEC that provides guidelines for proper grounding and, in particular, specifies that the cable ground shall be connected to the grounding system of the building, as close to the point of cable entry as practical.

Contents

PREPARATIONS

IMPORTANT SAFEGUARDS	2
Contents	4
Features	5
Power source	5
Parts and functions	6
Remote control	7
Antenna connections	8
Cable TV connections	9
Connections to other equipment	10
Starting setup	14
Setting the language	15
Memorizing channels	16

OPERATION

TV operation	18
Setting the V-Chip	20
Locking channels	23
Locking the video inputs	24
Setting the front panel lock	25
Labeling channels	26
Setting the clock	27
Setting the on timer	28
Setting the off timer	29
Setting the picture size	30
Picture control adjustment	31
Resetting your picture adjustment	31
Closed Caption	32
CC advanced	33
Selecting Stereo / Second Audio Program (SAP)	34
Selecting the digital output	34
Selecting the audio language	35
Resetting your audio adjustment	35
Checking the Digital-signal strength	36

OTHERS

Troubleshooting	37
Specifications	38
LIMITED WARRANTY POLICY	39



Features

High Quality Picture Horizontal Resolution more than 500 lines exceeds Super VHS (400 lines) or Laser Disc (430 lines) in resolution.

Compatible with a wide range of audio outputs Digital Audio Jack (Coaxial) - When a component with a built-in Dolby Digital decoder is connected, Dolby Digital sound can produce the effect of being in a movie theater or a concert hall.

- **Integrated Digital Tuner** - You can view digital broadcasting without using a Digital TV Set-Top Box.
- **Closed Caption Decoder With Full Text Mode** - Displays text captions or full screen text on the screen for hearing impaired viewers.
- **Picture Adjustments Using The Remote Control** - The On-Screen display allows precise remote control adjustment of BRIGHTNESS, CONTRAST, COLOR, TINT and SHARPNESS.
- **Programmable TV Sleep Timer** - Operable from the remote control, the TV can be programmed for up to 120 minutes to turn off automatically.
- **V-Chip** - The V-Chip function can read the rating of a TV program or movie content if the program is encoded with this information. V-chip will allow you to set a restriction level.
- **Stereo/SAP Reception** - This TV is designed to receive stereo and second audio program (SAP) broadcasts where available.
- **S-Video/Component Video jacks** - A VCR, DVD player, satellite receiver or other audio/video component can be connected to this unit.
- **Video Input Jacks** - This unit is equipped with 3 types of video input jacks. The component video in jacks and S-video in jack enable you to watch the DVD player or the video devices with a high quality picture.
- **On-Screen 3 Language Display** - You can select one of 3 languages, English, Spanish or French for on-screen programming.

* Manufactured under license from Dolby Laboratories. "Dolby" and the double-D symbol are trademarks of Dolby Laboratories.

Power source

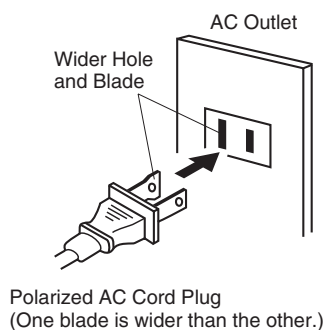

TO USE AC POWER SOURCE

Use the AC polarized line cord provided for operation on AC. Insert the AC cord plug into a standard 120V 60Hz polarized AC outlet.

NOTES:

- Never connect the AC line cord plug to other than the specified voltage (120V 60Hz). Use the attached power cord only.
- If the polarized AC cord does not fit into a non-polarized AC outlet, do not attempt to file or cut the blade. It is the user's responsibility to have an electrician replace the obsolete outlet.
- If you cause a static discharge when touching the unit and the unit fails to function, simply unplug the unit from the AC outlet and plug it back in. The unit should return to normal operation.

Parts and functions

Front

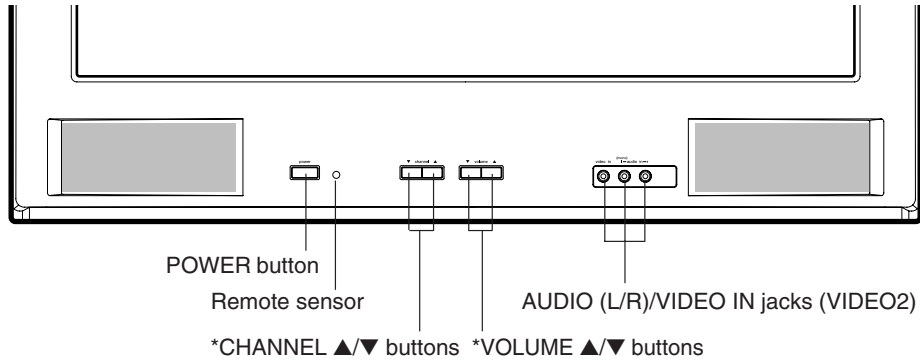

* To display the menu screen.

Press both VOLUME ▲/▼ buttons at the same time to display the menu screen.

CHANNEL ▲/▼ buttons and VOLUME ▲/▼ buttons can be used to select the desired setting during the menu screen operations.

Rear

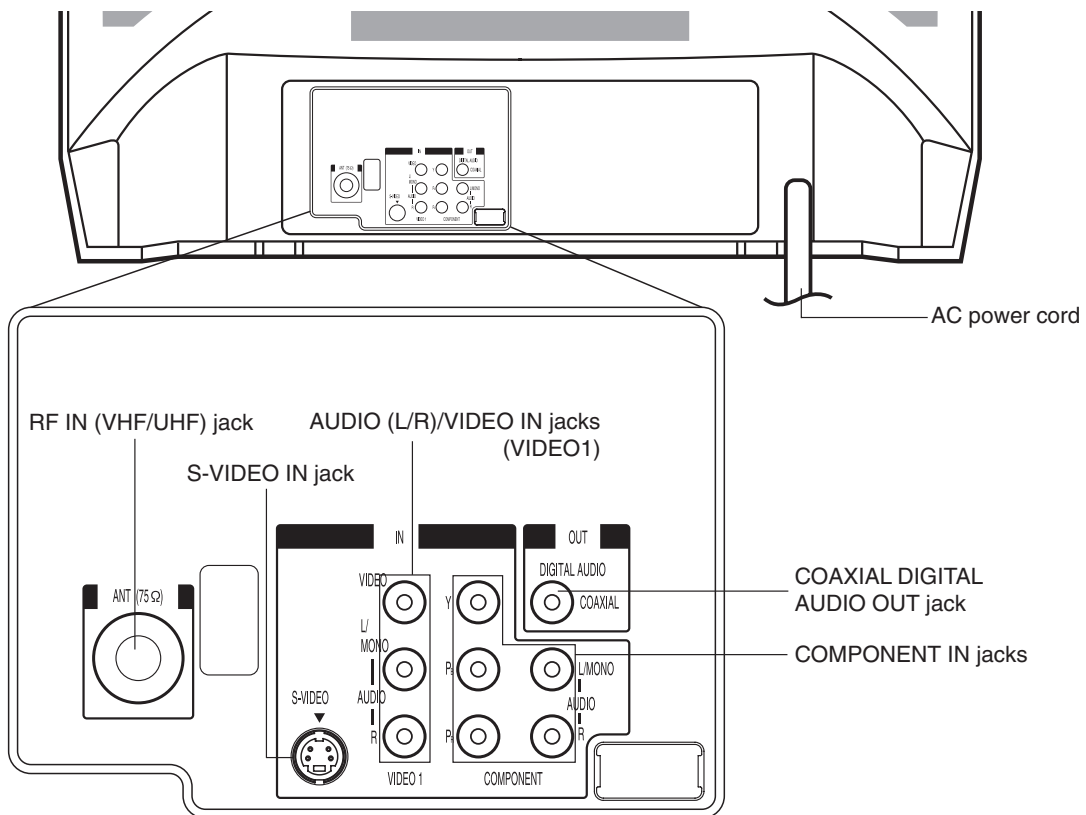

6

Remote control

ENGLISH

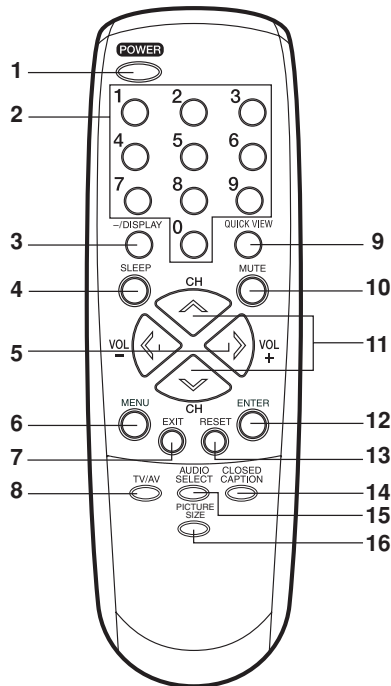

1. **POWER Button** - Press to turn the TV on. Press again to turn the TV off.
2. **Direct Channel Selection Buttons (0-9)** - Allow direct access to any channel.
3. **-/DISPLAY Button** - When the TV is receiving an analog signal pressing this button will display the current information on-screen. When the TV is receiving a digital, pressing this button once will display the digital information on-screen; pressing it a second time will display the analog information on-screen. To remove the display from the screen, press this button again. This button is also the "-" button used when selecting digital channels.
4. **SLEEP Button** - To set the TV to turn off after a preset amount of time, press the SLEEP button. The clock will count up 10 minutes each time the button is pressed in the order of 0h00m, 0h10m, ... 1h50m, 2h00m. After the sleep time is programmed, the display will disappear then reappear momentarily every ten minutes to remind you the sleep timer function is operating. To confirm the sleep time setting, press the SLEEP button once and the remaining time will be momentarily displayed. To cancel sleep time, press the SLEEP button repeatedly until the display turns to 0h00m.
5. **VOL (VOLUME) + / - Buttons** - Press the + button to increase, or the - button to decrease the volume level. Use to select the desired setting during the menu screen operation.
6. **MENU Button** - Press to display the menu screen function.
7. **EXIT Button** - Press remove the menu screen.
8. **TV/AV Button** - Press this button to display SOURCE SELECTION menu to select the video input source.
9. **QUICK VIEW Button** - This button allows you to go back to the previous channel selected by pressing the QUICK VIEW button. Press this button again to return to the channel you were watching.
10. **MUTE Button** - To turn off the sound, press this button once. The TV will be silenced and the symbol "MUTE" will appear on the screen. The muting feature can be released by pressing the MUTE button again or one of the VOL + or - buttons.
11. **CH (CHANNEL) ^ / v Buttons** - Press the ^ button to change to a higher numbered channel set into memory. Press the v button to change to a lower numbered channel set into memory. Use to select the desired setting during the menu screen operation.
12. **ENTER Button** - Press to enter or select information for On-Screen operations while in the adjustment menu.
13. **RESET Button** - Press to reset the menu screen picture and sound adjustments to their factory preset positions while in the adjustment menu.
14. **CLOSED CAPTION Button** - Press this button to display CLOSED CAPTION menu.
15. **AUDIO SELECT Button** - Press this button to display AUDIO menu.
16. **PICTURE SIZE Button** - Press this button to change the picture size.

Before using the remote control, batteries must first be installed.

HOW TO INSTALL BATTERIES

1. Open the battery compartment cover.

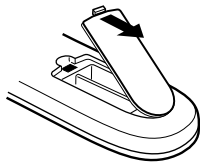

2. Install two "AAA" batteries (not supplied).

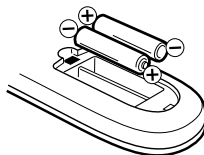

3. Replace the battery compartment cover.

Use two "AAA" size batteries (not supplied). The batteries may last approximately one year depending on how much the remote control is used. For best performance, it is recommended that batteries should be replaced on a yearly basis, or when the remote operation becomes erratic. Do not mix old and new batteries or different types.

BATTERY PRECAUTIONS

These precautions should be followed when using batteries in this device:

- Use only the size and type of batteries specified.
- Be sure to follow the correct polarity when installing the batteries as indicated in the battery compartment. Reversed batteries may cause damage to the device.
- Do not mix different types of batteries together (e.g. Alkaline and Carbon-zinc) or old batteries with fresh ones.
- If the device is not to be used for a long period of time, remove the batteries to prevent damage or injury from possible battery leakage.
- Do not try to recharge batteries not intended to be recharged; they can overheat and rupture (follow battery manufacturer's directions).

Antenna connections

If you are using an indoor or outdoor antenna, follow the instructions below that correspond to your antenna system. If you are using a cable TV service (CABLE), see page 9 for Cable TV connections.

Combination VHF/UHF Antenna (Single 75 ohm Cable or 300 ohm Twin-lead Wire)

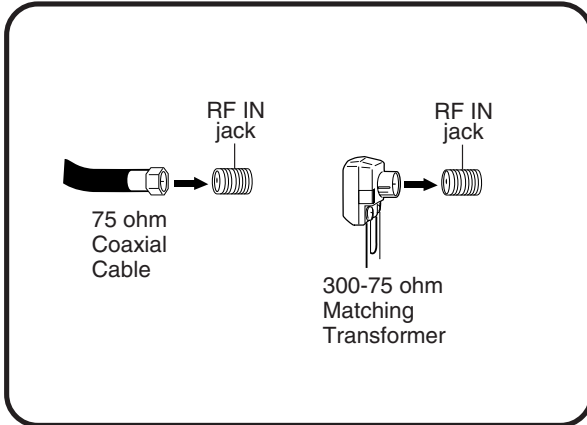

Connect the 75 ohm Cable from the Combination VHF/UHF Antenna to the RF IN Jack.

If your Combination VHF/UHF Antenna has a 300 ohm Twin-lead Wire, the use of the 300-75 ohm Matching Transformer may be necessary.

Combination VHF/UHF Antenna (Separate VHF and UHF 300 ohm Twin-lead Wires)

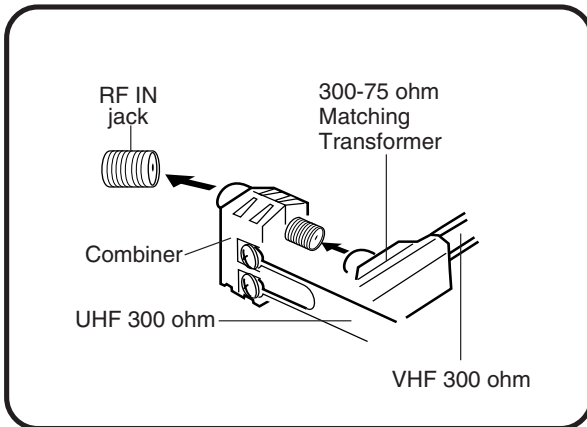

Connect the UHF 300 ohm Twin-lead Wire to the Combiner (not supplied). Connect the VHF 300 ohm Twin-lead Wire to the 300-75 ohm Matching Transformer. Attach the Transformer to the Combiner, then attach the Combiner to the RF IN Jack.

Separate VHF/UHF Antennas (75 ohm VHF Cable and 300 ohm UHF Twin-lead Wires)

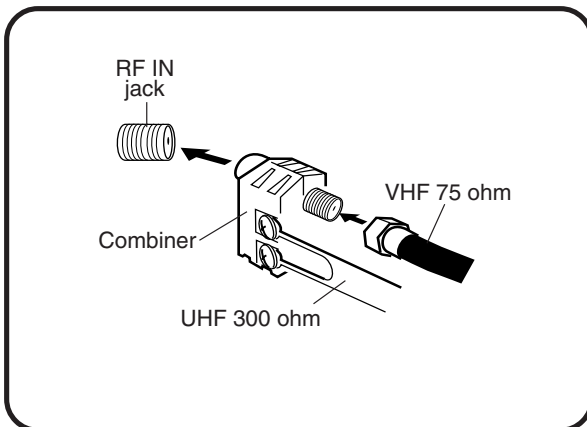

Connect the VHF 75 ohm cable and UHF 300 ohm Twin-lead Wire to the Combiner. Attach the Combiner to the RF IN Jack.

Cable TV connections

This unit has an extended tuning range and can tune most cable channels without using a Cable TV Converter box. Some Cable TV companies offer “premium pay channels” in which the signal is scrambled. Descrambling these signals for normal viewing requires the use of a descrambler device which is generally provided by the Cable TV company.

ENGLISH

FOR SUBSCRIBERS TO BASIC CABLE TV SERVICE

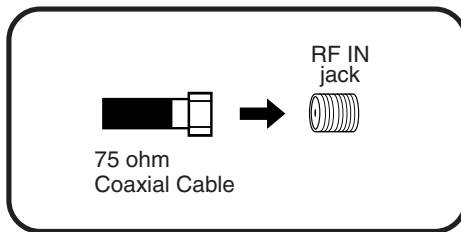

For basic cable service not requiring a Converter/Descrambler box, connect the 75 ohm Coaxial Cable directly to the RF IN Jack on the back of the unit.

FOR SUBSCRIBERS TO SCRAMBLED CABLE TV SERVICE

If you subscribe to a Cable TV service which requires the use of a Converter/Descrambler box, connect the incoming 75 ohm Coaxial Cable to the Converter/Descrambler box. Using another 75 ohm Coaxial Cable, connect the output jack of the Converter/Descrambler box to the RF IN Jack on the unit. Follow the connections shown below. Set the unit to the output channel of the Converter/Descrambler box (usually channel 3 or 4) and use the Converter/Descrambler box to select channels.

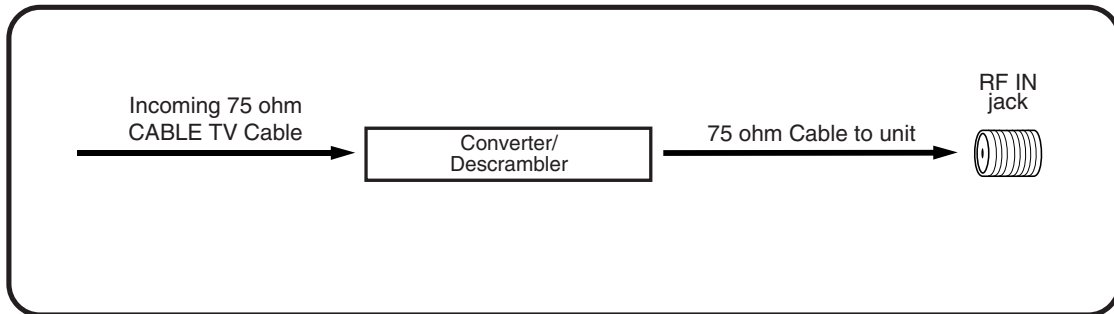

FOR SUBSCRIBERS TO UNSCRAMBLED BASIC CABLE TV SERVICE WITH SCRAMBLED PREMIUM CHANNELS

If you subscribe to a Cable TV service in which basic channels are unscrambled and premium channels require the use of a Converter/Descrambler box, you may wish to use a signal Splitter and an A/B Switch box (available from the Cable TV company or an electronics supply store). Follow the connections shown below. With the switch in the “B” position, you can directly tune any nonscrambled channels on your unit. With the switch in the “A” position, tune your unit to the output of the Converter/Descrambler box (usually channel 3 or 4) and use the Converter/Descrambler box to tune scrambled channels.

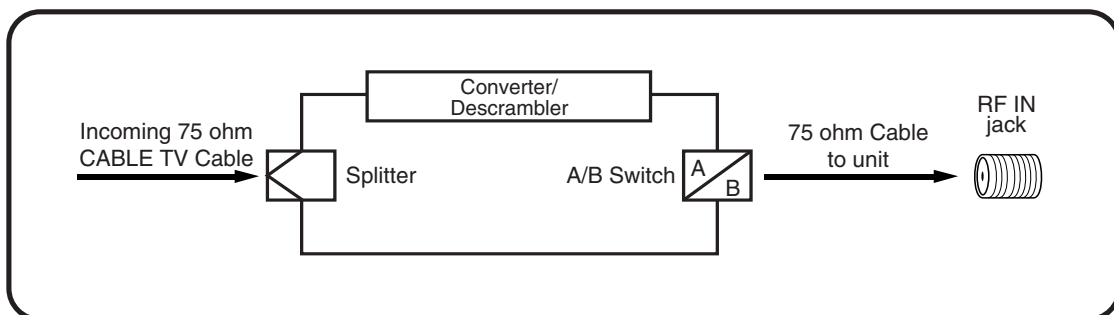

Connections to other equipment

The exact arrangement you use to interconnect various video and audio components to the TV is dependent on the model and features of each component. Check the Owner's Manual provided with each component for the location of video and audio inputs and outputs.

The connection diagrams below are offered as suggestions. You may need to modify them to accommodate your particular assortment of components. The diagrams are intended to show component video and audio interconnections only.

Selecting the video input source

Press **TV/AV** to view a signal from another device connected to your TV, such as a VCR or DVD player. You can select ANT, VIDEO1, VIDEO2 (on the front panel), or COMPONENT depending on which input jacks you used to connect your devices.

Pressing **TV/AV** on the remote control displays the current signal source (press **TV/AV** again or **0-3** to change).

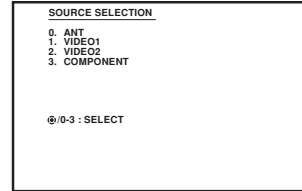

To connect the TV to a VCR

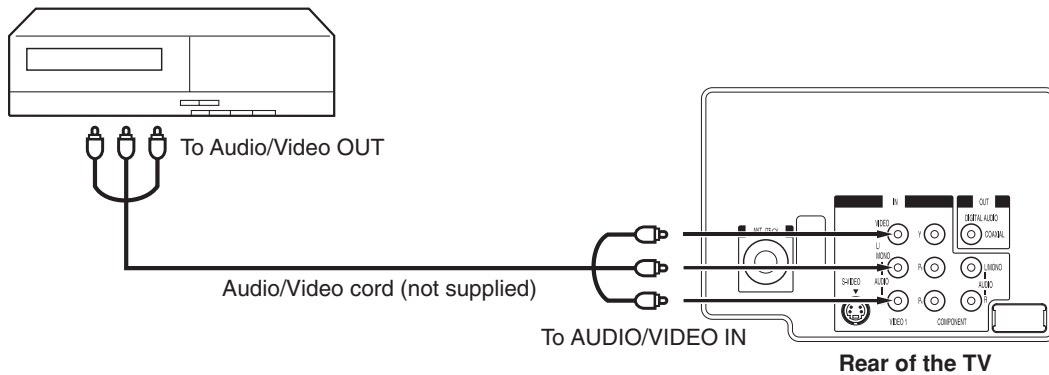

To connect the TV to a VCR with an S-Video cord

If you connect a VCR with a S-VIDEO cord to the S-VIDEO IN jack on the rear of the TV, you must also connect the audio cords to the AUDIO IN jacks on the rear of the TV. The S-VIDEO cord only carries the video signal. The audio signal is separate.

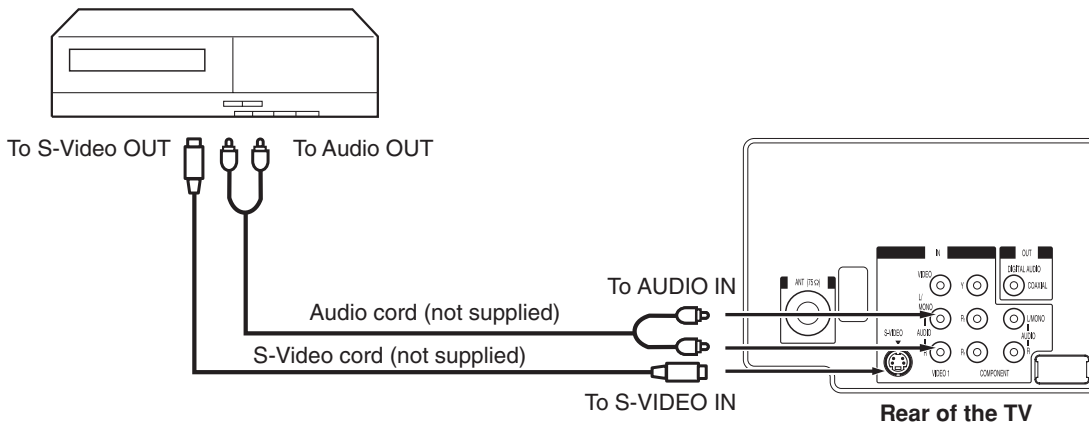

NOTE:

When the S-video cord and the video cord are connected to each jack at the same time, the S-video cord takes precedence over the video cord.

Connections to other equipment (continued)

To connect the TV to a DVD player/Satellite receiver

If your DVD player or Satellite receiver has a S-Video out jack, connect cords as shown.

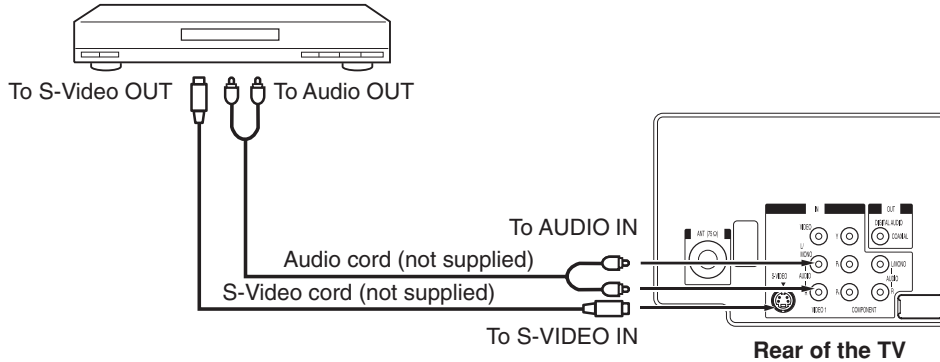

To connect the TV to a DVD player with component video

If your DVD player has component video out jacks, connect your TV to a DVD player using a component video cord. It can greatly enhance picture quality and performance.

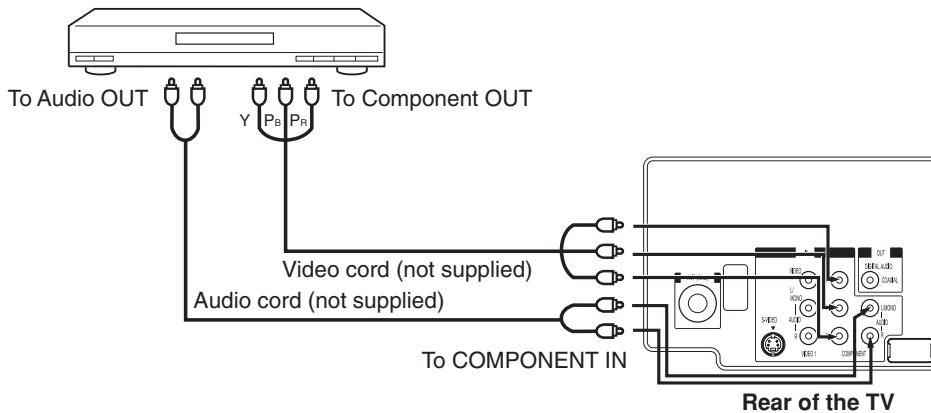

NOTE:

This unit is only capable of displaying 480i interlaced signal when connected to a digital device with component video outputs. If you input a 480p, 720p or 1080i signal to the component video inputs, "COMPONENT" will be displayed on a black screen. If this screen appears, set the digital device's component output to 480i.

To connect the TV to a DTV receiver/set-top box

If you connect a DTV receiver/set-top box, connect your TV to it by using a component video cord.

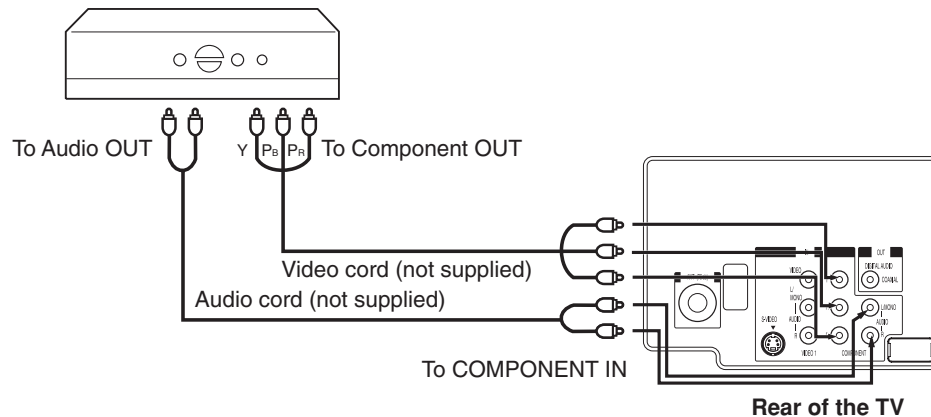

Connections to other equipment

(continued)

Using an AV Amplifier with built-in digital surround

If you are using an Amplifier with built-in digital surround sound as follows, you can enjoy various audio systems including Dolby Digital audio that sounds just like the movie.

Connect an AV amplifier with built-in Dolby Digital decoder, or etc as shown below.

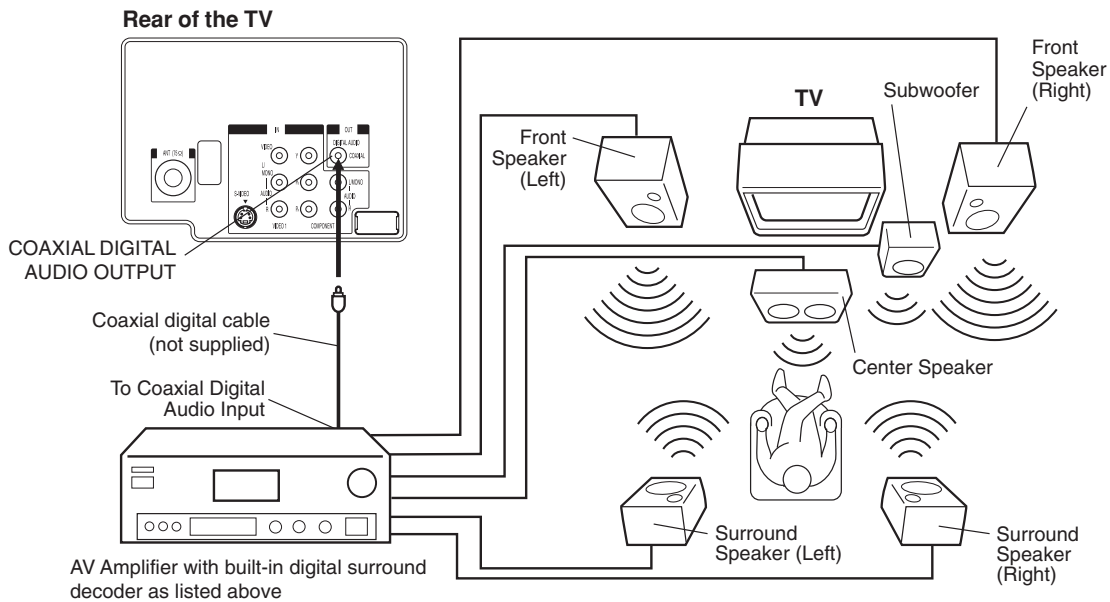

NOTES:

- When you make the connection above, on the AV Amplifier, do not set DOLBY DIGITAL to DOLBY DIGITAL "ON". If you do, a loud noise will emit from the speakers possibly causing damage to your hearing or to the speakers.
- This unit does not apply to DTS audio out. There will be no sound output if connected to AV amplifier with built-in DTS decoder.

Connections to other equipment

(continued)

To connect the TV to a camcorder

To playback from a camcorder, connect the camcorder to the TV as shown.

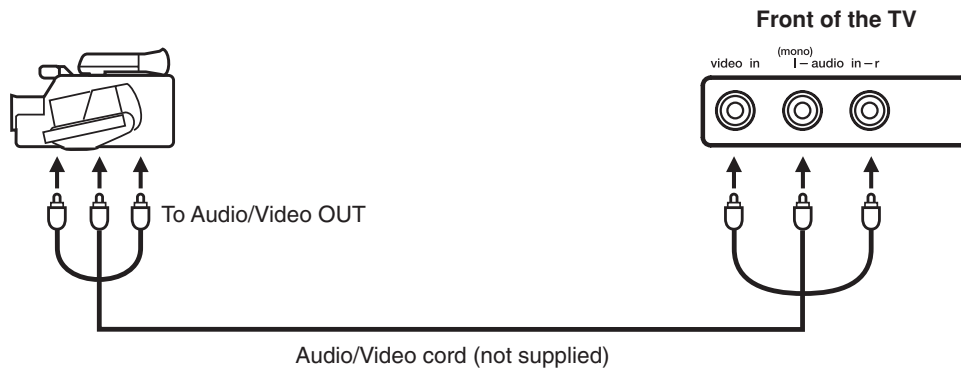

ENGLISH

To connect the TV to a Game

The TV can also be used as a display device for many video games. However, due to the wide variety of signals generated by these devices and subsequent hook-up variations required, they have not all been included in the suggested connection diagrams. You'll need to consult each component's Owner's Manual for additional information.

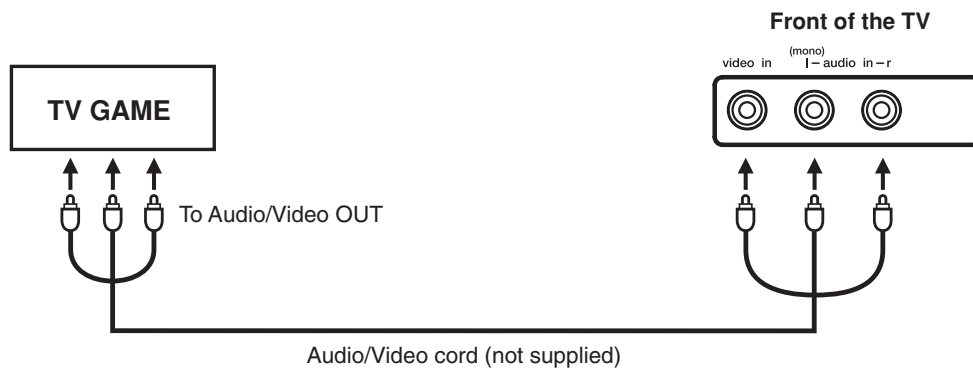

Starting setup

The **STARTING SETUP** menu appears the first time you turn on the TV, and assists you to select the menu language, specify the TV/CABLE setting, and program your channels automatically.

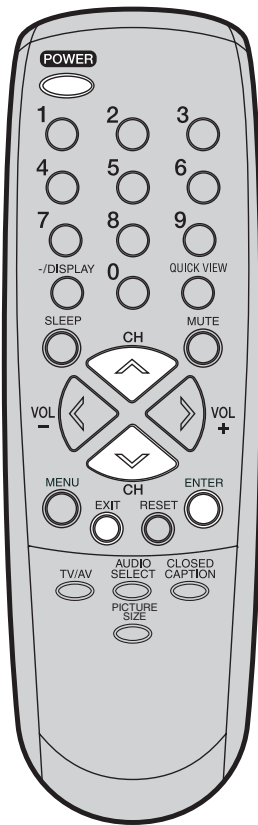

IMPORTANT: Make sure that the antenna or cable TV system connection is made!

1 Press **POWER**. The starting setup function begins and the Language setup menu appears on the screen. Press **^** or **v** to select your desired language, then press **ENTER**.

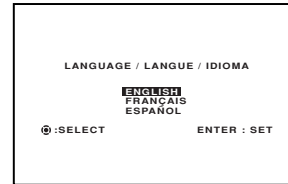

2 Press **^** or **v** to select "TV" or "CABLE", then press **ENTER**.

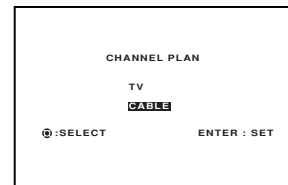

3 Press **^** or **v** to select "START", then press **ENTER**. If you select "CANCEL" and press **ENTER**, the **STARTING SETUP** stops and changes to the TV screen.

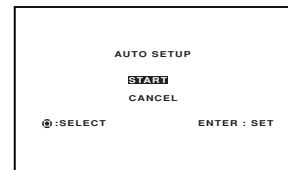

4 Now the "AUTO SETUP" starts. After the starting setup is completed, the TV channel appears on the screen.

- Depending on the reception condition, it may take approximately 10 minutes to complete memorizing digital cable channels. Please be patient.

NOTE:

If you press **EXIT** in the process of "AUTO SETUP", the **STARTING SETUP** stops and changes to the normal screen.

- When you make a menu selection, your changes occur immediately. You do not have to press **EXIT** to see your changes.
- When you are finished programming the menus, press **EXIT**.

Setting the language

You can choose from three different languages (English, French and Spanish) for the on-screen displays.

- 1 Press **MENU**. The menu screen will appear.
- 2 Then press **<** or **>** to select  (SETUP) menu.

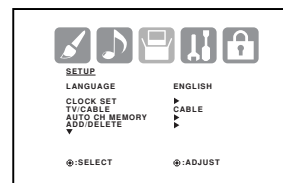

ENGLISH

- 3 Press **^** or **v** to select "LANGUAGE".

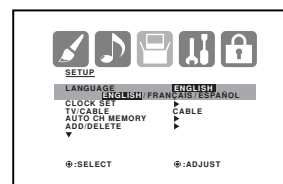

- 4 Press **<** or **>** to select the desired language: English (ENGLISH), French (FRANÇAIS) or Spanish (ESPAÑOL).

- 5 Press **EXIT** to return to the normal screen.

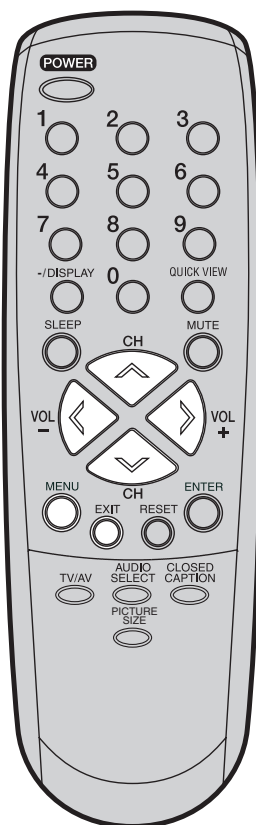

NOTE:

If no buttons are pressed for more than 15 seconds, the MENU screen will return to normal TV-operation automatically.

Memorizing channels

(continued)

ENGLISH

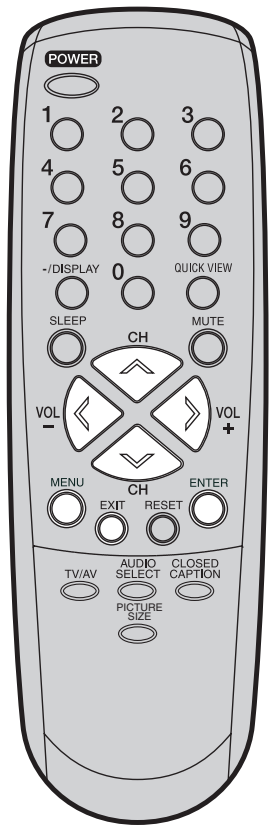

Automatic memory tuning

- 1 Press **MENU**. The menu screen will appear.
- 2 Press **<** or **>** to select  (SETUP) menu, then press **^** or **v** to select "AUTO CH MEMORY".

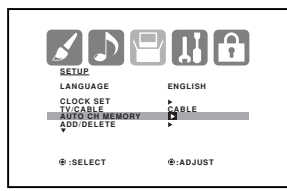

- 3 Press **<** or **>**. The TV will begin memorizing all the channels available in your area.
 - Depending on the reception condition, it may take approximately 10 minutes to complete memorizing digital cable channels, please be patient.

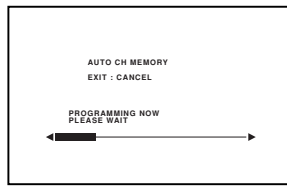

To add/delete channels

- 1 Press **MENU**. The menu screen will appear.
- 2 Press **<** or **>** to select  (SETUP) menu, then press **^** or **v** to select "ADD/DELETE". Press **<** or **>**. The ADD/DELETE menu will appear.

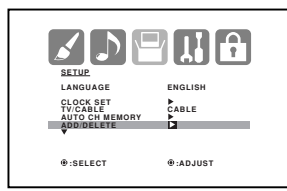

- 3 Press **^** or **v** to select "ADD/DELETE", then press **>**.

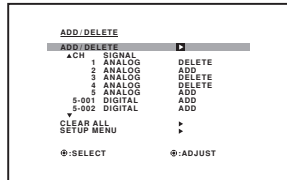

- 4 Select the desired channel to be memorized or deleted using **^** or **v**. Press **<** or **>** to select "ADD" or "DELETE", whichever function you want to perform.

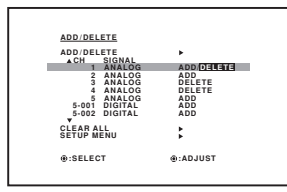

NOTES:

- Some new channels may be appeared. So, it is recommended to do the "AUTO CH MEMORY" procedure periodically.
- To return from ADD/DELETE menu to SETUP menu, select "SETUP MENU", then press **<** or **>**.

- 5 Repeat step 4 for other channels you want to add or delete, then press **ENTER**.

- 6 Press **EXIT** to return to the normal screen.

CLEAR ALL

All channels are deleted from the channel memory. Press **^** or **v** to select "CLEAR ALL" as in step 3 above, then press **<** or **>**.

TV operation

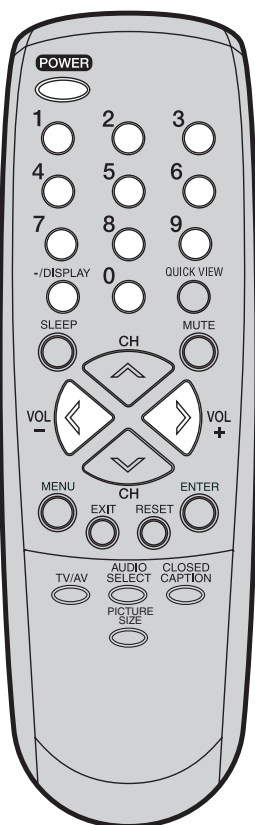

1 To turn on the TV, press **POWER**.

2 Adjust the volume level by pressing **VOL +** or **-**. The volume level will be indicated on the screen by green bars. As the volume level increases, so do the number of bars. If the volume decreases, the number of green bars also decreases.

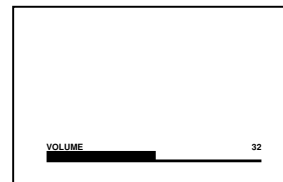

3 Set the TV/CABLE menu option to the appropriate position (see page 16).

TV - VHF/UHF channels
CABLE - CABLE TV channels

4 Press the **Direct Channel Selection** buttons to select the channel.

TO SELECT ANALOG CHANNELS

1-9: Press **0** twice, then 1-9 as needed. Example, to select channel 2, press **0 0 2**.

10-99: Press **0**, then the remaining 2 digits. Example, to select channel 12, press **0 1 2**.

100-125: Press the 3 digits in order. Example, to select channel 120, press **1 2 0**.

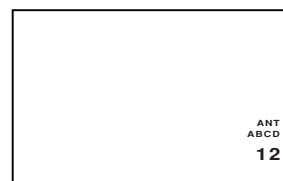

TO SELECT DIGITAL CHANNELS

Press the first 3 digits, then press the **-/DISPLAY** button, followed by the remaining 3 digits.

Example, to select channel 015-001, press **0 1 5 - 0 0 1**.

- If a channel is selected with only audio content, "AUDIO ONLY" will be displayed on the screen.
- If a channel is selected with a weak digital signal, "DIGITAL CHANNEL SIGNAL STRENGTH IS LOW" will be displayed on the screen.
- If a channel is selected to which you have not subscribed, "DIGITAL CHANNEL IS SCRAMBLED" will be displayed on the screen.

NOTES:

- If a channel with no broadcast is selected, the sound will automatically be muted.
- If a station being viewed stops broadcasting, the TV will automatically shut itself off after 15 minutes.

VHF/UHF/CABLE CHANNELS

TV	CABLE
VHF 2-13	VHF 2-13
UHF 14-69	STD/HRC/IRC 14-36 (A) (W) 37-59 (AA) (WW) 60-85 (AAA) (ZZZ) 86-94 (86) (94) 95-99 (A-5) (A-1) 100-125 (100) (125) 01 (5A)

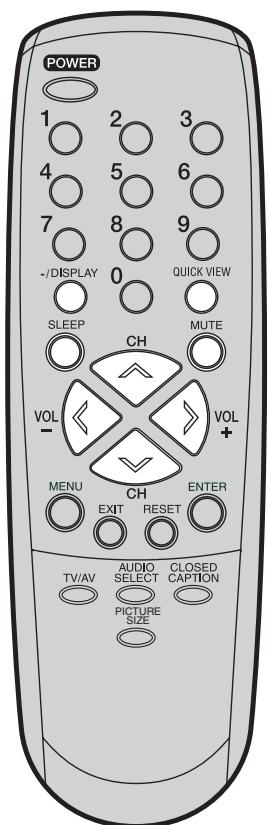
**NOTE:**

When the TV receives an analog signal, **-/DISPLAY** shows only analog information.

CH ^ / v

Press and release **CH ^** or **v**. The channel automatically stops at the next channel set into memory.

For proper operation, before selecting channels, they should be set into the memory. See pages 16 and 17 "Memorizing channels".

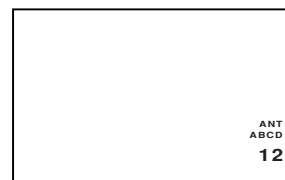

ENGLISH

DISPLAY

Press **-/DISPLAY** to display the current information on the screen.

When the TV receives a digital signal, press once, the digital information will appear.

- Broadcast program name
- Station name
- Audio language
- V-CHIP RATING
- Closed Caption mark
- Remaining time
- Program name
- V-Chip mark

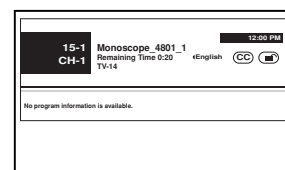

Press **-/DISPLAY** again, the analog information will appear.

- Clock
- Channel number or VIDEO mode selected
- Channel label (if preset)
- Stereo or SAP (second audio program) audio status
- Content rating
- On timer, Off timer, Sleep time (if preset)
- Picture size

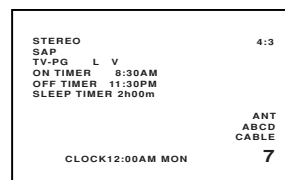

Press **-/DISPLAY** again to clear the call display.

QUICK VIEW

This button allows you to go back to the last channel selected by pressing **QUICK VIEW**. Press **QUICK VIEW** again to return to the last channel you were watching.

**MUTE**

Press **MUTE** to switch off the sound. The unit's sound will be silenced and "MUTE" will appear on the screen. The sound can be switched back on by pressing this button again or one of the **VOL +** or **-** buttons.

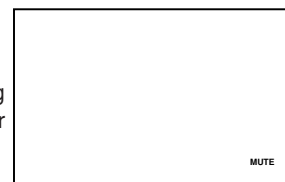
**SLEEP**

To set the unit to turn off after a preset amount of time, press **SLEEP** on the remote control. The clock will count up 10 minutes for each press of the **SLEEP** button (0h00m, 0h10m, ...1h50m, 2h00m).

After the sleep time is programmed, the display will appear briefly every ten minutes to remind you that the sleep timer is operating. To confirm the sleep timer setting, press **SLEEP** and the remaining time will be displayed for a few seconds. To cancel the sleep timer, press **SLEEP** repeatedly until the display turns to 0h00m.

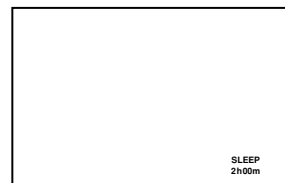

Setting the V-Chip

An age limitation can be set to restrict children from viewing or hearing violent scenes or pictures that you may choose to exclude. The restriction applies to “TV RATING” and “MOVIE RATING” if this data is transmitted. You may set this restriction separately. To use the V-Chip function, you must register a password.

To register a password

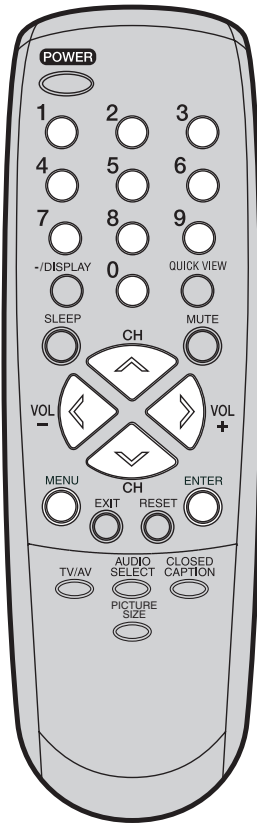

1 Press **MENU**. The menu screen will appear. Then press **<** or **>** to select **LOCK** (LOCKS) menu.

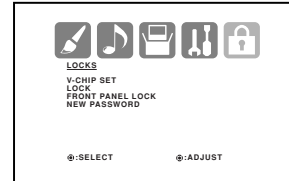

2 Press **^** or **v** to display the password entering mode.



3 Select and enter a password (4 digits) using the **number buttons (0-9)**, then press **ENTER**.

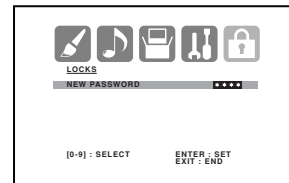

“*” appears instead of the number.

4 Enter the same password again to confirm, then press **ENTER**. The password is now registered and the V-Chip menu will appear on the screen.

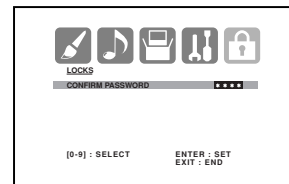

NOTES:

- If you forget the password, contact the dealer that you purchased the unit from.
- To avoid forgetting the password, write it down and keep it in a safe place.

Setting the V-Chip

(continued)

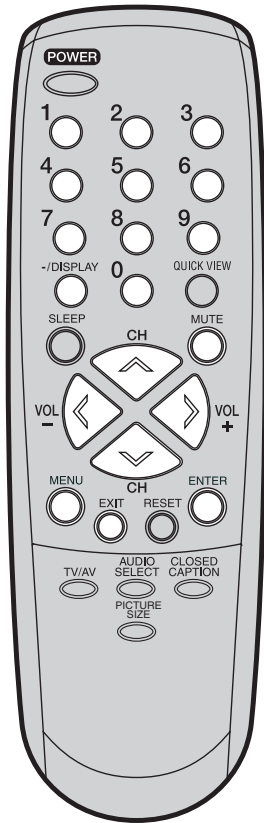

To use the TV after the TV is protected.
When a program is received that is blocked by the V-Chip, press **MUTE** and enter the password, then press **ENTER**. When the password is entered correctly the protection will be temporarily overridden. If the TV is turned off, or the channel is changed the V-Chip restriction will be reactivated.

NOTES:

- The V-Chip function is activated only on programs and input sources that have the rating signal.
- The V-CHIP SET (DTV) will only be selectable when the unit receives a digital broadcast using the new rating system. It may take several minutes for the initial V-Chip Set-up to complete. At this time some stations are still developing this signal, in those cases the V-CHIP SET (DTV) will not function.

To set the V-CHIP

1 Press **MENU**, then press **<** or **>** to select **LOCKS** menu.

2 Press **^** or **v** to display the password entering mode. Use **number buttons (0-9)** to enter your password, then press **ENTER**. The LOCKS menu appears.

3 Press **^** or **v** to select "V-CHIP SET", then press **>**. The V-CHIP SET menu appears.

4 Press **^** or **v** to select "TV RATING". Then press **<** or **>** to display the desired rating.

- OFF** : TV RATING is not set
- TV-Y** : All children
- TV-Y7** : 7 years old and above
- TV-G** : General audience
- TV-PG** : Parental guidance
- TV-14** : 14 years old and above
- TV-MA** : 17 years old and above

- When you select TV-Y7, TV-PG, TV-14 or TV-MA, press **-/DISPLAY** to explain the rating. Press **^** or **v** to select the desired rating you want. Press **<** or **>** to select the setting "ON" or "OFF".

5 Press **^** or **v** to select "MOVIE RATING", then press **>**. The RATING SET menu appears.

6 Press **^** or **v** to select a rating, then press **<** or **>** to select ON or OFF for each rating.

- OFF** : MOVIE RATING is not set
- G** : All ages
- PG** : Parental guidance
- PG-13** : Parental guidance less than 13 years old
- R** : Under 17 years old Parental guidance suggested
- NC-17** : 17 years old and above
- X** : Adult only

7 Press **MENU** twice to return to the LOCKS menu, then press **^** or **v** to select "V-CHIP".

8 Press **<** or **>** to select "ON". Your settings are now set into memory.

9 Press **EXIT** to return to the normal screen.

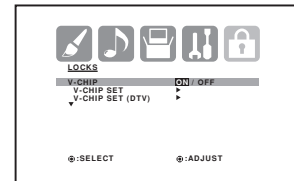
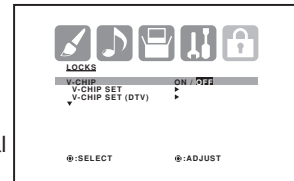
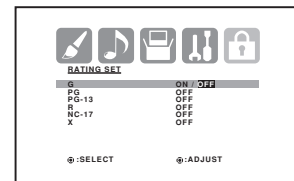
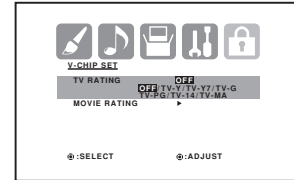
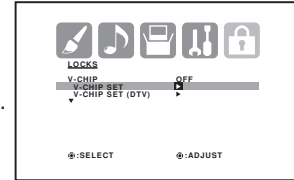
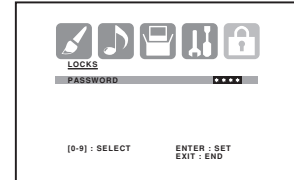
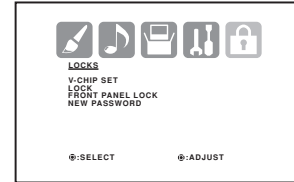

ENGLISH

Setting the V-Chip

(continued)

To change the password

1 Press **MENU**, then press **<** or **>** to select **LOCKS** menu.

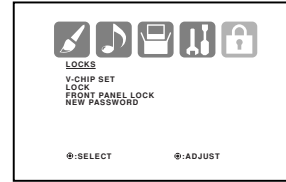

2 Press **^** or **v** to display the password entering mode. Use the **number buttons (0-9)** to enter your password, then press **ENTER**. The LOCKS menu appears.

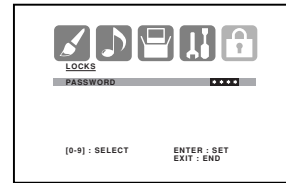

3 Press **^** or **v** to select "NEW PASSWORD", then press **<** or **>**.

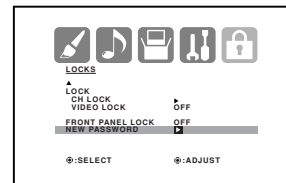

4 Enter a new password using the **number buttons (0-9)**, then press **ENTER**.

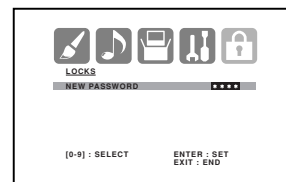

5 Enter the same password again to confirm, then press **ENTER**.

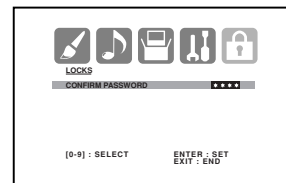

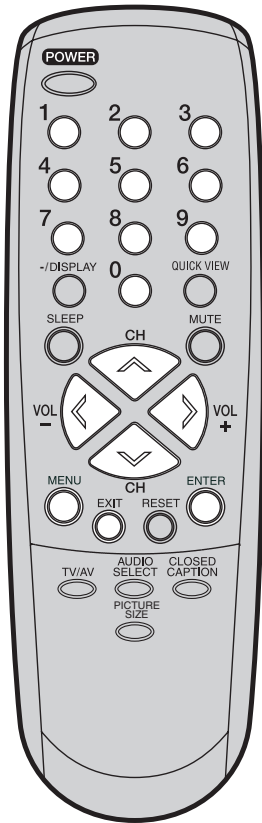

6 Press **EXIT** to return to the normal screen.

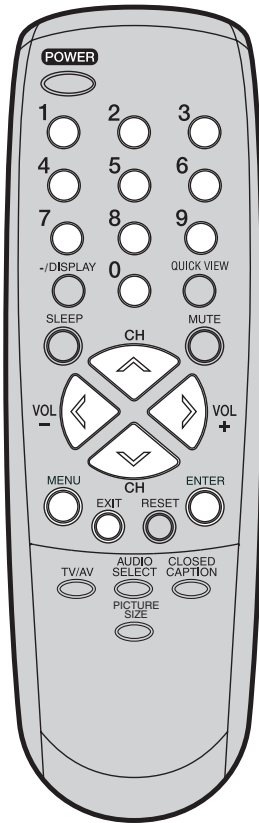

Locking channels

With the CH LOCK feature, you can lock specific channels. You will not be able to tune locked channels unless you clear the setting. You can choose to lock up to 12 TV channels.



- 1 Use the **number buttons (0-9)** to display the television channel you wish to lock.
- 2 Press **MENU**, then press **<** or **>** to display the  (LOCKS) menu.

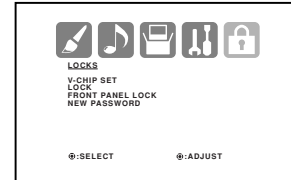

- 3 Press **^** or **v** to display the password entering mode. Use the **number buttons (0-9)** to enter your password, then press **ENTER**. The LOCKS menu appears.

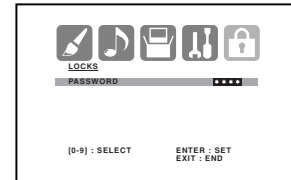

- 4 Press **^** or **v** to highlight CH LOCK and press **<** or **>** to display the CH LOCK menu.

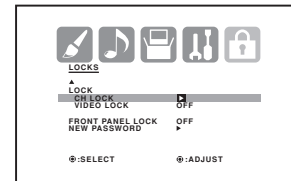

- 5 Press **<** or **>** to select the following:
 - **SET**– to set the channel as one to be locked. Then press **ENTER**.
 - **CLEAR**– to clear all channels from the list of locked channels. Then press **ENTER**.

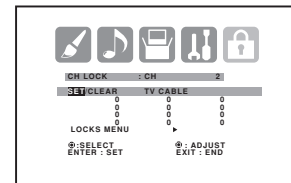

- 6 Repeat steps 1 through 5 to lock other channels. When you have finished locking channels, press **EXIT** to return to normal viewing.

If you try to tune a locked channel, the TV will not display it, but will display the nearest unlocked channel.

To unlock channels:

- 1 Press **MENU**, then press **<** or **>** to display the  (LOCKS) menu.
- 2 Press **^** or **v** to display the password entering mode.
- 3 Use the **number buttons (0-9)** to enter your password, then press **ENTER**. The LOCKS menu appears.
- 4 Press **^** or **v** to highlight CH LOCK and press **<** or **>** to display the CH LOCK menu.
- 5 Press **<** or **>** to highlight CLEAR and clear all channels from the list of locked channels. Press **ENTER**.
- 6 Press **EXIT** to return to normal viewing.

NOTE:

After programming CH LOCK, change the channel before turning off the television. Failure to do so will cancel the programming for channels locked using this procedure.

ENGLISH

Locking the video inputs

With the VIDEO LOCK feature, you can lock out the input sources (VIDEO1, VIDEO2, COMPONENT) and channels 3 and 4. You will not be able to select the input sources with the TV/AV button or Channel buttons unless you clear the setting.

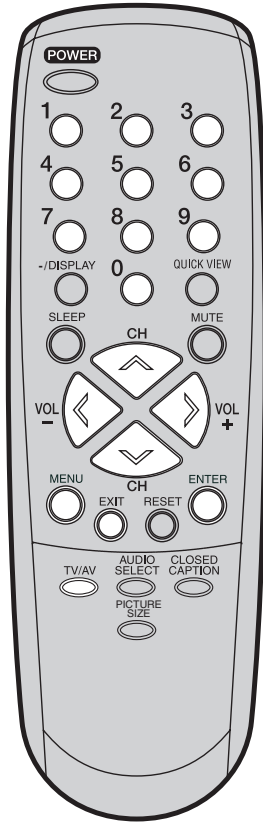

NOTE:

After programming VIDEO LOCK, change the channel or press the TV/AV Button before turning off the television. Failure to do so will cancel the programming for video inputs locked using this procedure.

To set up the video lock

1 Press **MENU**, then press **<** or **>** to display the  (LOCKS) menu.

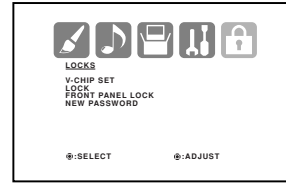

2 Press **^** or **v** to display the password entering mode.

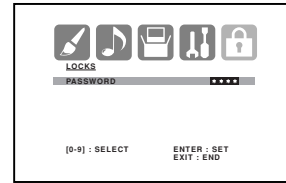

3 Use the **number buttons (0-9)** to enter your password, then press **ENTER**. The LOCKS menu appears. Press **^** or **v** to highlight VIDEO LOCK.

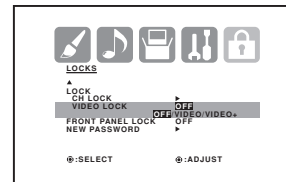

4 Press **<** or **>** to select:

- **OFF**: Unlocks all video input sources.
- **VIDEO**: Locks VIDEO1, VIDEO2, COMPONENT.
- **VIDEO +**: Locks VIDEO1, VIDEO2, COMPONENT, channel 3 and channel 4. This option should be used if you use the antenna terminal to play a video tape.

5 Press **EXIT** to return to normal viewing.

To unlock the video inputs

1 Press **MENU**, then press **<** or **>** to display the  (LOCKS) menu.

2 Press **^** or **v** to display the password entering mode.

3 Use the **number buttons (0-9)** to enter your password, then press **ENTER**. The LOCKS menu appears.

4 Press **^** or **v** to highlight VIDEO LOCK and press **<** or **>** to highlight OFF.

5 Press **EXIT** to return to normal viewing.



Setting the front panel lock

You can lock the front panel buttons to prevent your settings from being changed accidentally (by children, for example). When the front panel lock is ON, all control buttons on the TV front panel (except POWER) will not operate.

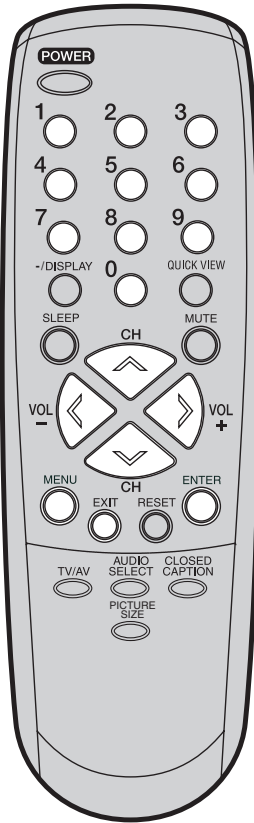

To lock the front panel

1 Press **MENU**, then press **<** or **>** to select **LOCK** (LOCKS) menu.

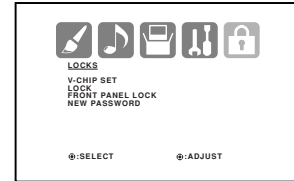

2 Press **^** or **v** to display the password entering mode. Use the **number buttons (0-9)** to enter your password, then press **ENTER**. The LOCKS menu appears.

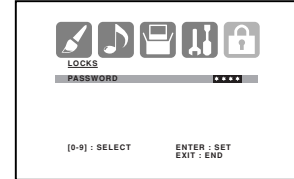

3 Press **^** or **v** to select "FRONT PANEL LOCK" and press **<** or **>** to select "ON". If a button on the front panel is pressed, the message "NOT AVAILABLE" appears.

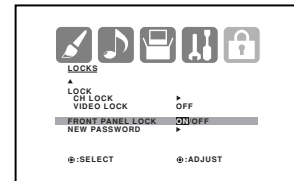

4 Press **EXIT** to return to the normal screen.

To unlock the front panel

Press and hold **VOLUME v** on the front panel of TV for about 10 seconds until the message "FRONT PANEL LOCK:OFF" appears on the screen.

You also can unlock the front panel using the menus

1 Press **MENU**, then press **<** or **>** to select **LOCK** (LOCKS) menu.

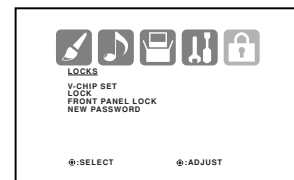

2 Press **^** or **v** to display the password entering mode. Use the **number buttons (0-9)** to enter your password, then press **ENTER**. The LOCKS menu appears.

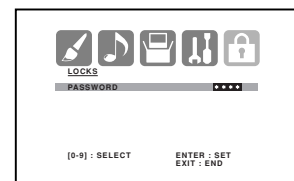

3 Press **^** or **v** to select "FRONT PANEL LOCK", then press **<** or **>** to select "OFF".

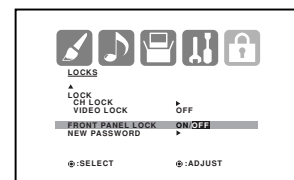

4 Press **EXIT** to return to the normal screen.

ENGLISH

Labeling channels

Channel labels appear over the channel number display each time you turn on the TV, select a channel, or press **-/DISPLAY**. You can choose any four characters to identify a channel.

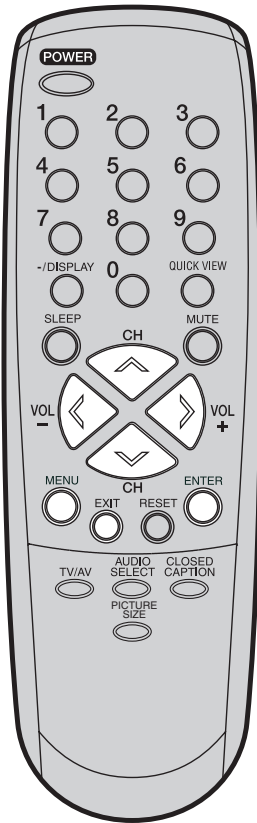

To create channel labels

- 1 Select a channel you want to label.
- 2 Press **MENU**, then press **<** or **>** to select **OPTION** menu. Press **^** or **v** to select "CH LABEL", then press **<** or **>**. The CH LABEL menu will appear.
- 3 Press **^** or **v** to select "SET/CLEAR". Press **<** or **>** to select "SET".
- 4 Press **ENTER** to select "LABEL". Then press **<** or **>** to enter a character in the first space. Press the button repeatedly until the character you want appears on the screen.

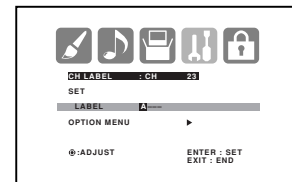
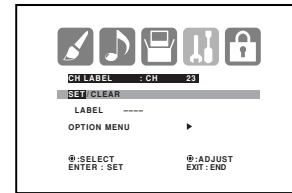
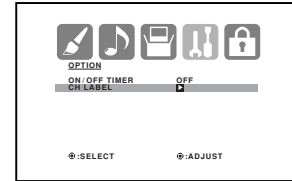

The characters rotation as follows:

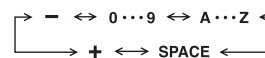

If the character which you desire appears, press **ENTER**. Repeat this step to enter the rest of the characters. If you would like a blank space in the label name, you must choose the empty space from the list of characters; otherwise, a dash will appear in that space. When you finish inputting the label name, press **ENTER**.

- 5 Press **EXIT** to return to the normal screen.
- 6 Repeat steps 1-5 for other channels. You can assign a label to each channel.

To erase channel labels

- 1 Select a channel with a label which you want to erase.
- 2 Press **MENU**, then press **<** or **>** to select **OPTION** menu. Press **^** or **v** to select "CH LABEL", then press **<** or **>** to display the CH LABEL menu.
- 3 Press **^** or **v** to select "SET/CLEAR". Press **<** or **>** to select "CLEAR", then press **ENTER**.
- 4 Press **EXIT** to return to the normal screen.
- 5 Repeat steps 1-4 to erase other channel labels.

NOTE:

To return from CH LABEL menu to OPTION menu, select "OPTION MENU", then press **<** or **>**.

Setting the clock

You must set the clock correctly for the "ON/OFF TIMER" to activate at the correct time.

EXAMPLE: Setting the clock to "8:30 AM", 28 th (SAT) October, 2006.

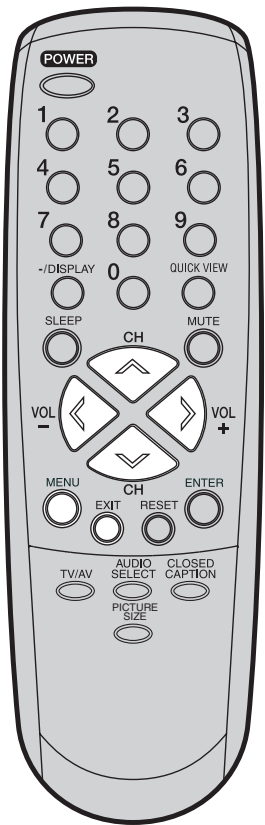

1 Press **MENU**, then press **<** or **>** to select **SETUP** (SETUP) menu.

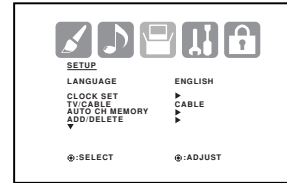

2 Press **^** or **v** to select "CLOCK SET". Then press **<** or **>**. The CLOCK SET menu will appear.

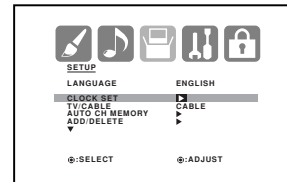

3 Press **<** or **>** to set the MONTH, then press **v**.

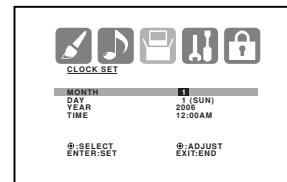

4 Set the DAY, YEAR and TIME as in step 3.

After setting the date and time, the clock will begin functioning automatically.

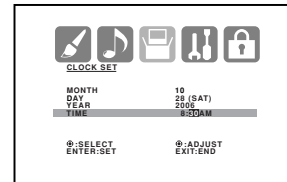

5 Press **EXIT** to return to the normal screen.

NOTE:

After a power failure or disconnection of the power, the clock settings will be lost. In this case, reset the present time.

ENGLISH

Setting the on timer

This feature allows you to have the TV automatically turn on at a predetermined time. If you program the ON TIMER to "DAILY", the TV will turn on everyday at the same time to the same channel.

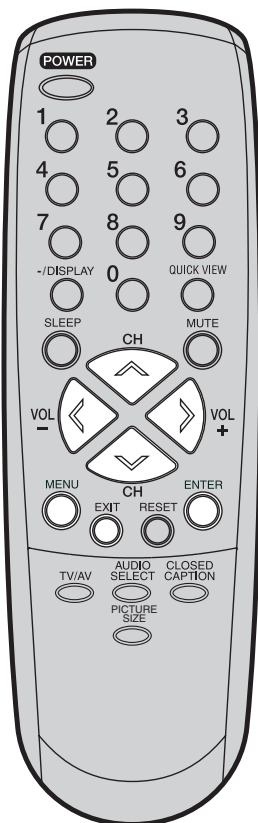

NOTES:

- The TV will automatically turn off approximately 1 hour later after the ON TIMER turns on if no OFF TIMER has been set. To continue watching the TV, press any button to cancel the one hour automatic shut off.
- If a station being viewed stops broadcasting, the TV will automatically shut itself off after 15 minutes.
- To cancel ON TIMER, Select "CLEAR" in step 6. Press EXIT to return to normal screen.
- After a power failure or disconnection of the power, the timer settings will be lost.
- To return from ON/OFF TIMER menu to OPTION menu, select "OPTION MENU" then press < or >.

EXAMPLE: Turning on the TV to channel 12 at 7:30 AM, daily.

Preparation:

Set the clock, if you have not already done so (see page 27).

1 Press **MENU**. Press < or > to select (OPTION) menu. Press ^ or v to select "ON/OFF TIMER".

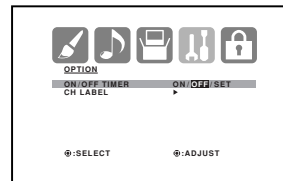

2 Press < or > to select "SET", then press **ENTER**. The ON/OFF TIMER menu appears.

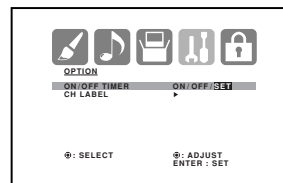

3 Press ^ or v to select "ON TIMER", then press > to enter the setting for the ON TIMER.

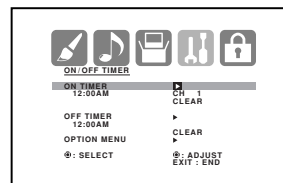

4 Press ^ or v to set the desired hour, then press >. Please note if the hour is AM or PM, and choose desired setting.

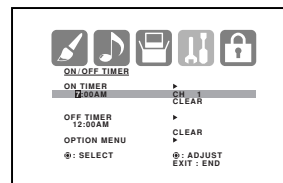

5 Set the desired minutes and start up channel, as in step 4.

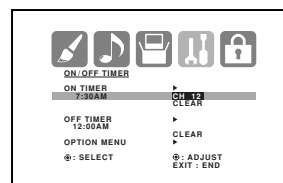

6 Press < or > to select "DAILY", then press **ENTER**.

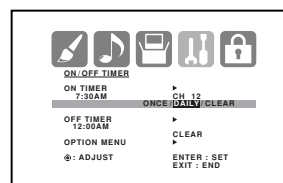

7 Press **EXIT** to return to the normal screen.

Setting the off timer

This feature allows you to have the TV turn off automatically at a predetermined time. If you program the OFF TIMER to "DAILY", the TV will turn off everyday at the same time everyday.

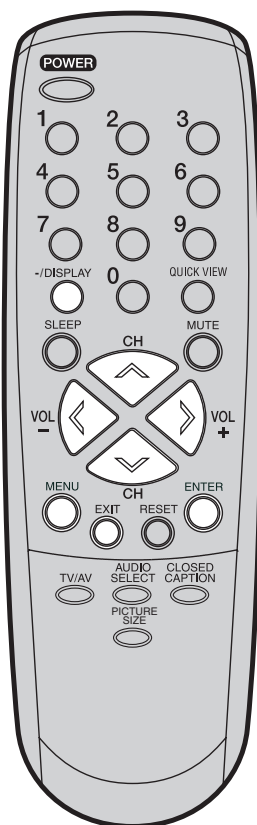

EXAMPLE: Turning off the TV at 11:30 PM, daily.

Preparation:

Set the clock, if you have not already done so (see page 27).

1 Press **MENU**. Press **<** or **>** to select **OPTION** menu. Press **^** or **v** to select "ON/OFF TIMER".

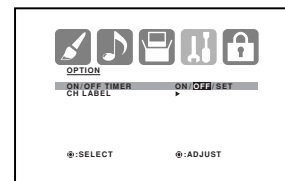

2 Press **<** or **>** to select "SET", then press **ENTER**. The ON/OFF TIMER menu appears.

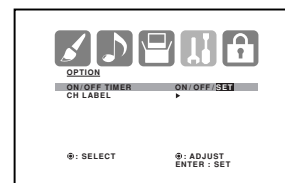

3 Press **^** or **v** to select "OFF TIMER", then press **>** to enter the setting for the OFF TIMER.

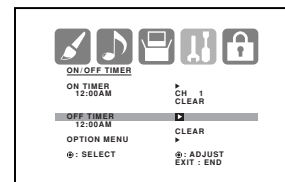

4 Press **^** or **v** to set the desired hour, then press **>**. Please note if the hour is AM or PM, and choose desired setting. Press **^** or **v** to set the desired minutes and press **<** or **>** to select "DAILY", then press **ENTER**.

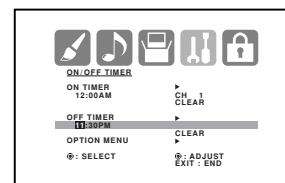

NOTE:

To cancel OFF TIMER, press **<** or **>** to select "CLEAR" after this step, then press **ENTER**.

5 Press **EXIT** to return to normal screen.

Enable or disable the ON/OFF TIMER function

1 Press **MENU**. Press **<** or **>** to select **OPTION** menu. Press **^** or **v** to select "ON/OFF TIMER". Press **<** or **>** to select "ON" or "OFF".

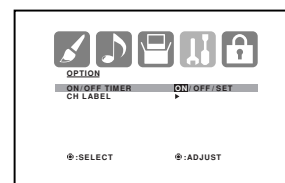

ON: Timer setting is enabled.
OFF: Timer setting is disabled.

2 Press **EXIT** to return to the normal screen.

NOTES:

- If a station being viewed stops broadcasting, the TV will automatically shut itself off after 15 minutes.
- **To confirm the ON/OFF TIMER:** Press **-/DISPLAY** to indicate the program on the screen.
- To return from ON/OFF TIMER menu to OPTION menu, select "OPTION MENU" then press **<** or **>**.

ENGLISH

Setting the picture size

You can view 480i format programs in three picture sizes—4:3, 16:9 and ZOOM.

Selecting the picture size

You can change the PICTURE SIZE by pressing the **PICTURE SIZE** button on the remote control.

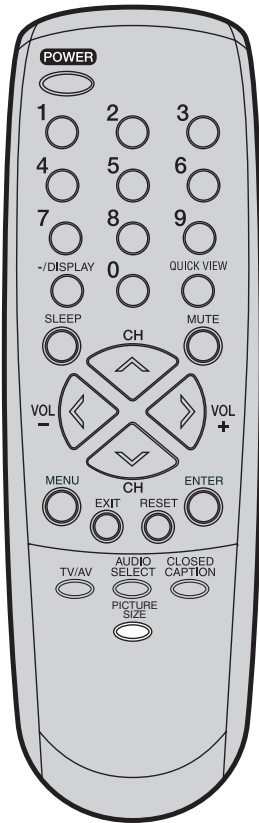

4:3 picture size

To fill the screen, the top and bottom edges are extended more widely though the center of the picture remains near former ratio.

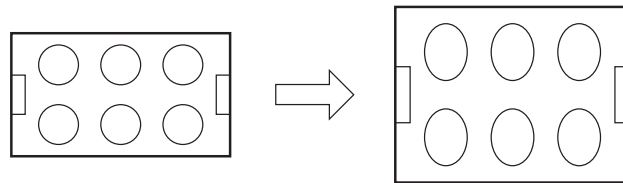

- If receiving a 4:3 format program, the image is displayed its originally formatted proportion.

16:9 picture size

This image will display the size of standard 16:9 with black bars at the top and bottom.

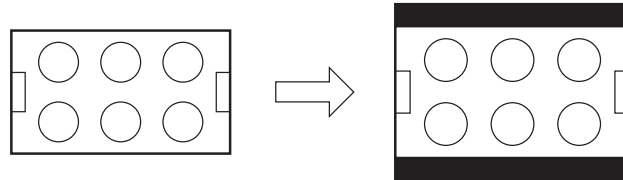

- If receiving a 4:3 format program, the image is displayed with black bars at the top and bottom and stretched wider.

NOTE:

If a fixed black bar remains on the screen for long periods of time, the image can become permanently engrained in the screen and cause subtle but permanent ghost images. Never leave your TV on for long periods of time while it is displaying the images.

ZOOM picture size (for 16:9 format programs)

The entire picture is uniformly enlarged—it is stretched the same amount both wider and taller (retains its original proportion). The right and left edges of the picture may be hidden.

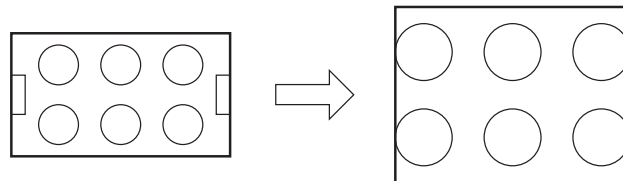

Picture control adjustment/Resetting your picture adjustment

Picture control adjustment

- 1 Press **MENU**, then press **<** or **>** to select  (PICTURE) menu.

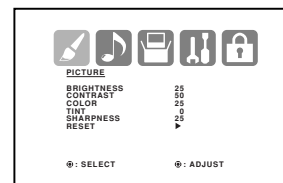

- 2 Press **^** or **v** to select the item you want to adjust. Press **<** or **>** to adjust the setting.

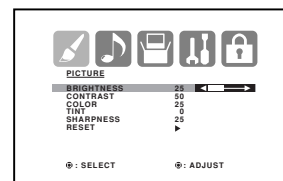

	<	>
BRIGHTNESS	decrease brightness	increase brightness
CONTRAST	decrease contrast	increase contrast
COLOR	paler color	brilliant color
TINT	reddish color tint	greenish color tint
SHARPNESS	makes picture softer	makes picture clearer

- 3 After your desired setting, press **EXIT** to return to normal screen.

NOTE:

The CONTRAST default setting is set to maximum at the factory.

Resetting your picture adjustment

The RESET function returns your picture quality adjustments to the following factory settings:

BRIGHTNESS center (25) TINT center (0)
 CONTRAST max (50) SHARPNESS center (25)
 COLOR center (25)

- 1 Press **MENU**, then press **<** or **>** to select  (PICTURE) menu.

- 2 Press **^** or **v** to select **RESET**, then press **>**.

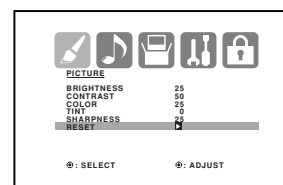

NOTE:

When you press **RESET** in the PICTURE menu, the picture adjustments return to the factory preset levels.

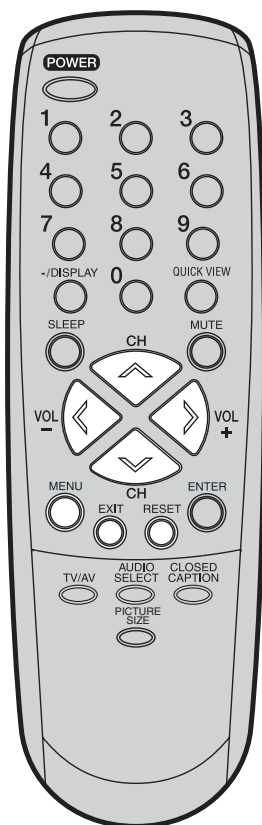

ENGLISH

Closed Caption

WHAT IS CLOSED CAPTIONING?

This television has the capability to decode and display Closed Captioned television programs. Closed Captioning will display text on the screen for hearing impaired viewers or it will translate and display text in another language.

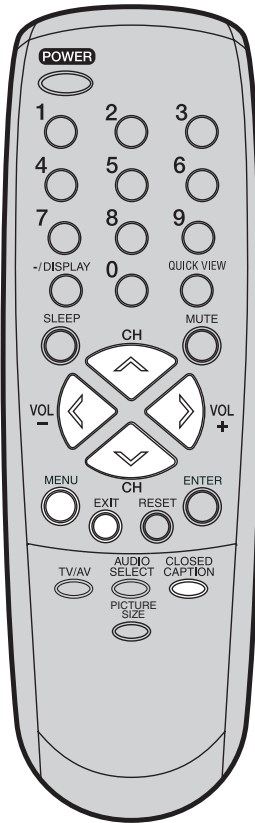

Captions: This Closed Caption Mode will display text on the screen in English or another language. Generally, Closed Captions in English are transmitted on C1 and Closed Captions in other languages are transmitted on C2.

Text: The Text Closed Caption Mode will usually fill 1/2 of the screen with a programming schedule or other information.

- 1 Tune the TV to the desired program.
- 2 Press **MENU**, then press **<** or **>** to display the  (SETUP) menu.
- 3 Press **^** or **v** to select "CLOSED CAPTION".

When an Analog signal is received, you can choose C1, C2, T1, T2 and OFF.

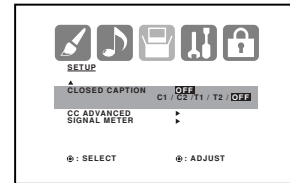

When a Digital signal is received, you can choose from CS1, CS2, CS3, CS4, CS5, CS6, C1, C2, C3, C4, T1, T2, T3, T4 and OFF.

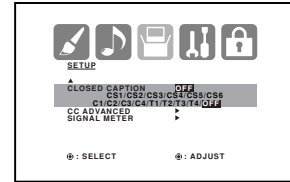

NOTES:

- Depending on the broadcast signal, some Analog Captions will function with a Digital broadcast signal.
- This screen can be displayed by pressing **CLOSED CAPTION**.

- 4 Press **<** or **>** to select the desired Closed Caption mode.

NOTE:

To turn the Closed Caption feature off, select "OFF".

- 5 Press **EXIT** to return to the normal screen.

NOTES:

- If the program or video you selected is not closed-captioned, no captions will display on-screen.
- If text is not available in your viewing area, a black rectangle may appear on-screen. If this happens, set the Closed Caption feature to "OFF".
- When selecting Closed Captions, the captioning will be delayed approx. 10 seconds.
- If no caption signal is received, no captions will appear, but the television will remain in the Caption Mode.
- Misspellings or unusual characters may occasionally appear during Closed Captioning. This is normal with Closed Captioning, especially with live programs. This is because during live programs, captions are also entered live. These transmissions do not allow time for editing.
- When Captions are being displayed, on-screen displays, such as volume and mute may be seen but may interfere with Closed Captions.
- Some Cable TV systems and copy protection systems may interfere with the Closed Captioned signal.
- If using an indoor antenna or if TV reception is very poor, the Closed Caption Decoder may not appear or may appear with strange characters or misspelled words. In this case, adjust the antenna for better reception or use an outdoor antenna.

CC advanced

Closed Captions are factory preset however you can adjust them individually as follows:

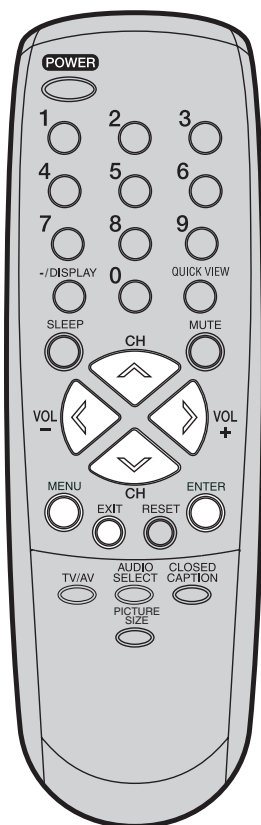

This feature is designed to customize Digital Captions only.

1 Press **MENU**. The menu screen will appear.

2 Press **<** or **>** to select  (SETUP) menu.

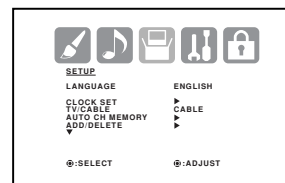

3 Press **^** or **v** to select "CC ADVANCED", then press **>**. The CC ADVANCED menu will appear.

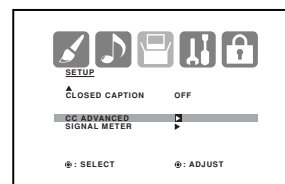

4 Press **^** or **v** to select the item you want to adjust, then press **<** or **>**.

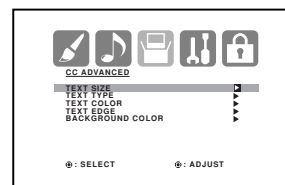

5 Press **^** or **v** to select desired setting, then press **ENTER**.

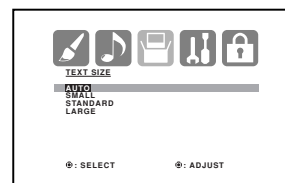

You can select from among the following items and parameters.

TEXT SIZE: AUTO, SMALL, STANDARD, LARGE

TEXT TYPE: AUTO, DEFAULT, MONO W. SERIF, PROP. W. SERIF, MONO W/O SERIF, PROP. W/O SERIF, CASUAL, CURSIVE, SMALL CAPITALS

TEXT COLOR: AUTO, BLACK, WHITE, RED, GREEN, BLUE, YELLOW, MAGENTA, CYAN

TEXT EDGE: AUTO, NONE, RAISED, DEPRESSED, UNIFORM, LEFT DROP SHADOW, RIGHT DROP SHADOW

BACKGROUND COLOR: AUTO, BLACK, WHITE, RED, GREEN, BLUE, YELLOW, MAGENTA, CYAN

6 Press **EXIT** to return to the normal screen.

ENGLISH

Selecting Stereo/Second Audio Program (SAP)/ Selecting the digital output

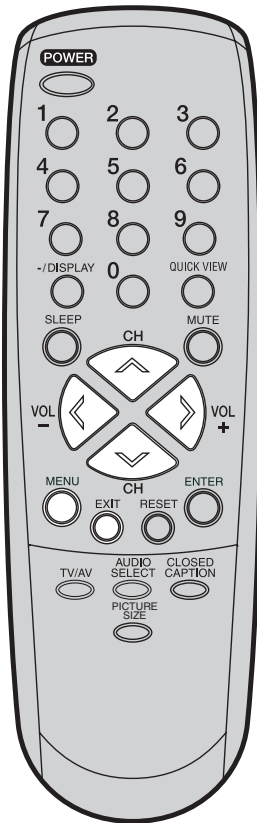

Selecting Stereo/Second Audio Program (SAP)

The multi-channel TV sound (MTS) feature provides high-fidelity stereo sound. MTS also can transmit a second audio program (SAP) containing a second language or other audio information. When the TV receives a stereo or SAP broadcast, the word “STEREO” or “SAP” displays on-screen every time you turn the TV on, change the channel, or press -/DISPLAY.

- 1 Press **MENU**, then press < or > to select  (AUDIO) menu. Press \wedge or \vee to select “MTS”.

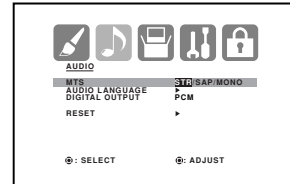

- 2 Press < or > to select “STR (Stereo)”.

NOTES:

- Generally, you can leave your TV in stereo mode because the TV automatically outputs the type of sound being broadcast (stereo or mono).
- If the stereo sound is noisy, select MONO to reduce the noise.

- 3 Press **EXIT** to return to the normal screen.

To listen to a second audio program (SAP)

Press < or > to select “SAP” in step 2 above. The TV speakers will output the second audio program instead of normal audio.

Selecting the digital output

You can choose the format of the digital audio output signal.

- 1 Press **MENU**, then press < or > to select  (AUDIO). Press \wedge or \vee to select “DIGITAL OUTPUT”.

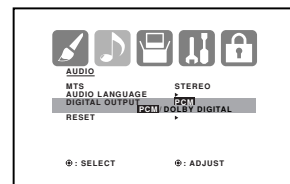

- 2 Press < or > to select “PCM” or “DOLBY DIGITAL”.

- 3 Press **EXIT** to return to the normal screen.

Selecting the audio language/Resetting your audio adjustments

Selecting the audio language

When two or more audio languages are included in a digital signal, you can select one of the audio language.

- 1 Press **MENU**, then press **<** or **>** to select  (AUDIO) menu.

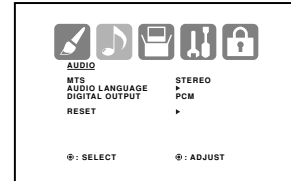

- 2 Press **^** or **v** to select "AUDIO LANGUAGE". Then press **<** or **>** to display the AUDIO LANGUAGE menu.

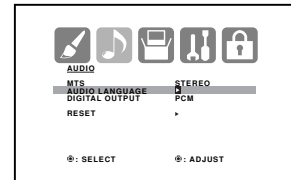

- 3 Press **^** or **v** to select your desired language, then press **ENTER**.

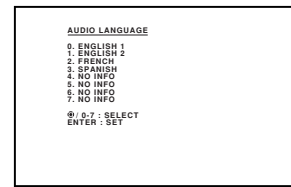

- 4 Press **EXIT** to return to the normal screen.

Resetting your audio adjustments

The RESET function returns the audio adjustments to the following factory settings:

MTS..... STEREO
DIGITAL OUTPUTPCM

- 1 Press **MENU**, then press **<** or **>** to select  (AUDIO) menu.
- 2 Press **^** or **v** to select "RESET", then press **>**.

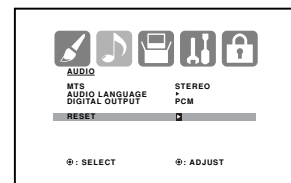

NOTE:

When you press **RESET** in the AUDIO menu, the audio adjustments return to the factory preset levels.

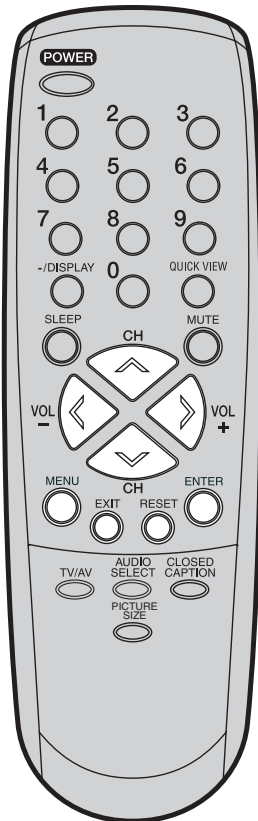

ENGLISH

Checking the Digital-signal strength

This unit will allow you to view the digital signal meter for digital channels.

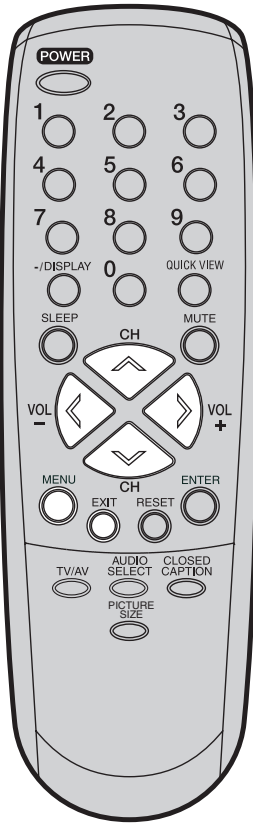

1 Press **MENU**, then press **<** or **>** to select (SETUP) menu.

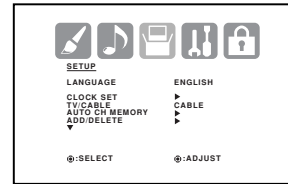

2 Press **^** or **v** to select "SIGNAL METER".

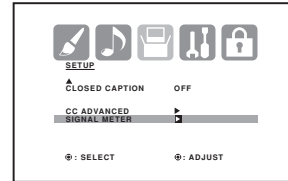

3 Press **<** or **>** to check the Digital-signal strength.

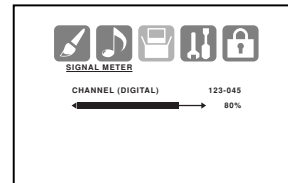

4 Press **EXIT** to return to the normal screen.

NOTES:

- Signal meter feature is not available for analog channels.
- After 240 seconds, SIGNAL METER screen will return to normal TV-operation automatically.

Troubleshooting

Use the following check list for troubleshooting when you have problems with your TV. Consult your local dealer or service outlet if problems persist. Be sure all connections are properly made when using with other units.

SYMPTOMS	POSSIBLE SOLUTIONS
TV does not operate.	<ul style="list-style-type: none"> • Make sure the power cord is plugged in. • Try another AC outlet. • Power is off, check fuse or circuit breaker. • Unplug unit for an hour, then plug it back in.
Poor sound or no sound.	<ul style="list-style-type: none"> • Station or CABLE experiencing problems, tune to another station. • Check sound adjustments (Volume and Mute). • Check for sources of possible interference.
Poor picture or no picture.	<ul style="list-style-type: none"> • Station or CABLE experiencing problems, tune to another station. • Make sure channels are set into memory. • Check antenna or CABLE connections, adjust antenna. • Check for sources of possible interference. • Check picture control adjustments.
Poor reception on some channels.	<ul style="list-style-type: none"> • Station or CABLE experiencing problems, tune to another station. • Make sure channels are set into memory. • Station is weak, adjust antenna to receive desired station. • Check for sources of possible interference.
Poor color or no color.	<ul style="list-style-type: none"> • Station or CABLE experiencing problems, tune to another station. • Make sure channels are set into memory. • Check picture control adjustments. • Check antenna or CABLE connections, adjust antenna. • Check for sources of possible interference.
Picture wobbles or drifts.	<ul style="list-style-type: none"> • Station or CABLE experiencing problems, tune to another station. • Make sure channels are set into memory. • CABLE company is scrambling signal. • Adjust antenna.
Digital broadcasting screen problem.	<ul style="list-style-type: none"> • Check digital signal strength.

SYMPTOMS	POSSIBLE SOLUTIONS
No CATV reception.	<ul style="list-style-type: none"> • Check all CABLE connections. • Set TV/CABLE menu option to the CABLE mode. • Station or CABLE system problems, try another station.
Horizontal or diagonal bars on screen.	<ul style="list-style-type: none"> • Check antenna connections, adjust or re-direct antenna. • Check for sources of possible interference.
No reception above channel 13.	<ul style="list-style-type: none"> • Make sure TV/CABLE menu option is in the appropriate mode. • If using antenna, check UHF antenna connections.
No Remote operation.	<ul style="list-style-type: none"> • Batteries are weak, dead or inserted incorrectly. • Remote is out of range, move closer to TV (within 15 feet). • Make sure Remote is aimed at sensor. • Confirm there are no obstructions between the Remote and the TV. • Make sure the power cord is plugged in.
TV shuts off.	<ul style="list-style-type: none"> • No broadcast on station tuned. • Sleep Timer is set. • Power interrupted.
Closed - Caption is not activated.	<ul style="list-style-type: none"> • TV station experiencing problems or program tuned is not closed captioned. Try another channel. • Check CABLE connection or VHF/UHF antenna, reposition or rotate antenna. • Set closed caption decoder in the menu.
Display is not shown in your language.	<ul style="list-style-type: none"> • Select proper language in the menu options.

ENGLISH

SPECIFICATIONS

Power supply:	AC 120V, 60Hz
Power Consumption:	Operation : 110 Watts Stand by : 3 W
Weight:	80.5 lbs (36.5 kg)
Dimensions:	Width: 25-9/16 inches (650 mm) Height: 22-1/2 inches (571.5 mm) Depth: 19-11/16 inches (500.5 mm)
Inputs:	VIDEO: 1 V (p-p)/75 ohms AUDIO: -8 dBm/50k ohms S-VIDEO: Y: 1 V (p-p), 75 ohms C: 0.286 V (p-p), 75 ohms COMPONENT: Y: 1 V (p-p), 75 ohms Pr: 0.7 V (p-p), 75 ohms Pb: 0.7 V (p-p), 75 ohms
Output:	DIGITAL AUDIO: 0.5 V (p-p), 75 ohms
Antenna input:	VHF/UHF/CABLE In 75 ohm coaxial
Picture Tube:	27 inches (676.0 mm diagonal)
Tuner Type:	Quartz PLL Frequency
Receiving Channels:	VHF 2-13 UHF 14-69 CABLE TV 14-36 (A)-(W) 37-59 (AA)-(WW) 60-85 (AAA)-(ZZZ) 86-94 (86)-(94) 95-99 (A-5)-(A-1) 100-125 (100)-(125) 01 (5A)
Speakers:	2 inches (50.8 mm) x 3-1/2 inches (88.9 mm), 8 ohm x 2
Sound output power:	1.0 W + 1.0 W
ACCESSORY:	Remote Control

Design and specifications are subject to change without notice.



Your Zenith Direct View TV Warranty

Direct-View Color TV Welcome to the Zenith family! We believe that you will be pleased with your new Zenith TV. Please read this warranty carefully, it is a "LIMITED WARRANTY" as defined under Federal Law. This warranty gives you specific legal rights, and you may also have other rights that vary from state to state within the U.S.A.

ZENITH'S RESPONSIBILITY

Service Labor During a period of one year from effective warranty date, Zenith will provide service labor by a Zenith authorized service center when needed, as determined by the Zenith service center, as a result of manufacturing defects.

Parts New or remanufactured replacements for factory-defective parts will be supplied by a Zenith authorized service center for one year from effective warranty date (color picture tube — two years). Such replacement parts are warranted for the remaining portion of the original warranty period.

Warranty Service Warranty service is provided in the institution in most cases. (Some repairs may require the unit to be taken by the servicer to the repair facility and returned, at no additional charge.) Call **1-888-865-3026** for further information.

Not Covered This warranty covers manufacturing defects and does not cover installation, adjustment of customer controls, installation or repair of antenna systems, cable converters or cable company-supplied equipment; it also does not cover damage due to misuse, abuse, negligence, acts of God or other causes beyond the control of Zenith. Any alteration of the product after manufacture voids this warranty in its entirety.

THIS WARRANTY IS IN LIEU OF ANY OTHER WARRANTY, EXPRESS OR IMPLIED, INCLUDING WITHOUT LIMITATION, ANY WARRANTY OF MERCHANTABILITY OR FITNESS FOR A PARTICULAR PURPOSE, AND ZENITH SHALL NOT BE LIABLE FOR ANY CONSEQUENTIAL, INDIRECT, OR INCIDENTAL DAMAGES OF ANY KIND, INCLUDING LOST REVENUES OR PROFITS IN CONNECTION WITH THIS PRODUCT. SOME STATES DO NOT ALLOW LIMITATIONS ON HOW LONG AN IMPLIED WARRANTY LASTS OR THE EXCLUSION OR LIMITATION OF INCIDENTAL OR CONSEQUENTIAL DAMAGES, SO THE ABOVE LIMITATIONS OR EXCLUSIONS MAY NOT APPLY TO YOU.

OWNER'S RESPONSIBILITY

Effective Warranty Date Warranty begins on the date of installation of the Commercial Products Direct-View Television Receiver.
For your convenience, keep the dealer's dated bill of sale or delivery ticket as evidence of the purchase date.

Operating Guide Read your Operating Guide carefully so that you will understand the operation of the TV and how to adjust the controls.

Antenna Reception problems caused by inadequate antenna or faulty antenna connections are the owner's responsibility.

Important Product Registration—Please fill out and mail the Product Registration Card. It is imperative that Zenith know how to reach you promptly if we should discover a safety problem that could affect you.

Warranty Service **For warranty service information, call 1-888-865-3026.** Parts and service labor that are Zenith's responsibility (see above) will be provided without charge. Other service is at the owner's expense. If you have any problem in obtaining satisfactory warranty service, call **1-888-865-3026**. You must provide the model number, serial number and date of purchase or date of original installation. Before you ask for warranty service, read "Maintenance and Troubleshooting" in the operating guide. You might avoid a service call.

For Customer Support/Service
Please call:
1-888-865-3026
www.zenith.com

ESPAÑOL

	PRECAUCIÓN RIESGO DE DESCARGA ELÉCTRICA NO ABRIR	
AVISO: PARA REDUCIR EL RIESGO DE DESCARGA ELÉCTRICA, NO RETIRE LA CUBIERTA (O SECCIÓN POSTERIOR). EN EL INTERIOR DEL APARATO NO HAY COMPONENTES QUE REQUIERAN SERVICIO DE MANTENIMIENTO POR EL USUARIO. SOLICITE CUALQUIER OPERACIÓN DE MANTENIMIENTO A PERSONAL DE SERVICIO CALIFICADO.		



El símbolo del rayo dentro de un triángulo equilátero tiene por finalidad alertar al usuario de la presencia de tensión peligrosa (sin aislamiento) en el interior del producto, que puede tener la intensidad suficiente como para constituir un riesgo de descarga eléctrica.



El signo de exclamación dentro de un triángulo equilátero tiene por finalidad alertar al usuario de importantes instrucciones de operación y mantenimiento (servicio) en la literatura que acompaña a este aparato.

PRECAUCIÓN: El usuario corre el riesgo de perder la autorización para hacer funcionar este equipo en caso de que ejecute un cambio o modificación no aprobado por la parte responsable para la conformidad con las Reglas FCC.

AVISO: PARA REDUCIR EL RIESGO DE INCENDIO O DESCARGA ELÉCTRICA, NO EXPONGA ESTA UNIDAD A LA LLUVIA NI A LA HUMEDAD.

PARA SU SEGURIDAD

- 1. LEA LAS INSTRUCCIONES** - Antes de usar la unidad, lea detenidamente todas las instrucciones de seguridad y operación.
- 2. CONSERVE ESTE MANUAL DE INSTRUCCIONES** - Conserve las instrucciones de seguridad y operación para consultas futuras.
- 3. RESPETE LAS ADVERTENCIAS** - Observe estrictamente todas las advertencias impresas en la unidad y las incluidas en el manual de instrucciones.
- 4. SIGA LAS INSTRUCCIONES** - Siga todas las instrucciones de operación y uso.
- 5. LIMPIEZA** - Antes de limpiar esta unidad, desconéctela del tomacorriente. No use limpiadores líquidos ni aerosol. Limpie la unidad con un paño húmedo.
- 6. ENCHUFES** - El fabricante de esta unidad no hace ninguna recomendación de accesorios ya que pueden ser peligrosos.
- 7. AGUA Y HUMEDAD** - No use esta unidad cerca del agua -- por ejemplo, cerca de una bañera o lavamanos, cerca del fregadero de la cocina o lavandería, en un piso mojado, o cerca de una piscina.
- 8. ACCESORIOS** - No instale esta unidad en un carro, soporte, trípode o mesa inestables. La unidad podría caerse, causando serios daños a la unidad.
- 8A.** La combinación de aparato y carro deberá ser movida con cuidado. Las paradas bruscas, la fuerza excesiva y las superficies dispares podrán hacer que el aparato y el carro se de vuelta.
- 9. VENTILACIÓN** - Las ranuras y aberturas en la parte trasera o inferior del mueble son para ventilación y permiten un funcionamiento fiable de la unidad, protegiendo contra calentamiento excesivo. Estas aberturas no deberán ser bloqueadas ni cubiertas. Para evitar bloquear las aberturas, nunca sitúe la unidad encima de una cama, sofá, alfombra u otra superficie similar. Tampoco instale la unidad cerca o encima de un radiador o calefactor. La unidad no deberá ser instalada en un mueble empotrado, como ser una repisa para libros o bastidor, a menos que se pueda garantizar una ventilación adecuada, o cuando las instrucciones del fabricante así lo especifiquen.
- 10. FUENTES DE ALIMENTACIÓN** - Esta unidad sólo deberá ser operada mediante el tipo de fuente de alimentación especificado en la etiqueta indicadora. Si no está seguro del tipo de fuente de alimentación que tiene en su casa, consulte a su distribuidor o a la compañía de electricidad local. En el caso de unidades diseñadas para funcionar a pilas o con otras fuentes de alimentación, consulte el manual de instrucciones respectivo.
- 11. CONEXIÓN A TIERRA O POLARIZACIÓN** - Esta unidad está equipada con una clavija polarizada de corriente alterna (una clavija que tiene una espiga más ancha que la otra). Esta clavija solamente puede ser insertada en el tomacorriente en una sola dirección. Esta es una medida de seguridad. Si no pudiera insertar completamente la clavija en el tomacorriente, vuelva a intentarlo invirtiendo la clavija. Si aún no fuera posible insertar la clavija, pongase en contacto con un electricista para que reemplace su tomacorriente obsoleto. Si su unidad está equipada con una clavija de conexión a tierra de 3 alambres (una clavija con una tercera espiga de conexión a tierra), no modifique las características de seguridad de la clavija polarizada. Este tipo de clavija sólo puede ser insertado en un tomacorriente con contacto a tierra. Esto también es una medida de seguridad. Si no pudiera insertar la clavija en el tomacorriente, pongase en contacto con un electricista para que reemplace su tomacorriente obsoleto. No modifique las características de seguridad de la clavija de conexión a tierra.
- 12. PROTECCIÓN DEL CABLE DE ALIMENTACIÓN** - Los cables de alimentación deberán ser tendidos de manera tal que la probabilidad de que sean pisados o aplastados por otros objetos sea mínima. Preste especial atención a las clavijas de los cables, a los receptáculos, y al punto por donde salen del aparato.

AVISO PARA CARRO PORTÁTIL
(símbolo provisto por RETAC)



S3126A



- 13. TORMENTAS ELÉCTRICAS** - Como medida de protección durante tormentas eléctricas, o cuando la unidad permanezca sin uso durante períodos prolongados de tiempo, desconéctela del tomacorriente mural y desconecte la antena o sistema de cable. Esto evitará que la unidad resulte dañada por tormentas eléctricas o sobretensiones en la línea de alimentación.
- 14. LINEAS DE ALIMENTACIÓN** - Una antena exterior no deberá ser instalada en la cercanía de líneas de alimentación aéreas ni de otros circuitos de iluminación eléctrica o potencia, o donde pueda caerse y hacer contacto con tales líneas o circuitos. Al instalar un sistema de antena exterior, tenga mucho cuidado de no tocar tales líneas o circuitos de alimentación, ya que el contacto con ellos podría ser fatal.
- 15. SOBRECARGA** - No sobrecargue los tomacorrientes murales ni los cables de extensión, ya que esto podría causar incendios o descargas eléctricas.
- 16. ENTRADA DE OBJETOS Y LÍQUIDOS** - Nunca introduzca objetos de ningún tipo por las aberturas de la unidad, ya que podría tocar peligrosos puntos de alta tensión o piezas de cortocircuito, provocando incendios o descargas eléctricas. Nunca derrame ni rocíe ningún tipo de líquido sobre la unidad.
- 17. CONEXIÓN A TIERRA DE LA ANTENA EXTERIOR** - Si se conecta una antena externa o sistema de cable a la unidad, cerciórese de que el sistema de antena o cable está conectado a tierra para darle protección contra sobretensión y acumulación de carga estática. La Sección 810 del Código Nacional de Electricidad, ANSI/NFPA 70, entrega información acerca de la manera correcta de conectar a tierra el mástil y la estructura de soporte, puesta a tierra del alambre de entrada a una unidad de descarga de antena, tamaño de los conductores de puesta a tierra, ubicación de la unidad de descarga de la antena, conexión a los electrodos de tierra, y requisitos para el electrodo de tierra.

EJEMPLO DE CONEXIÓN A TIERRA DE LA ANTENA SEGÚN EL CÓDIGO NACIONAL DE ELECTRICIDAD

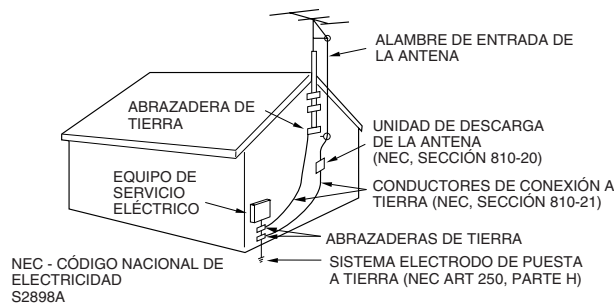

- 18. SERVICIO** - No intente reparar la unidad usted mismo; al abrir o retirar las cubiertas usted se expondrá a alta tensión y a otros peligros. Solicite todo servicio a personal calificado.
- 19. DAÑOS QUE REQUIERAN REPARACIÓN** - En los siguientes casos, desconecte la unidad del tomacorriente mural y llame a un técnico de servicio calificado:
- Cuando el cable de alimentación o la clavija estén dañados.
 - Si se ha derramado líquido sobre la unidad, o si algún objeto ha caído dentro de la unidad.
 - Si la unidad ha sido expuesta a la lluvia o al agua.
 - Cuando a pesar de haber seguido las instrucciones de operación, la unidad no funcione normalmente. Ajuste solamente los controles indicados en el manual de instrucciones; el ajuste incorrecto de otros controles podrá causar daños a la unidad, la que por lo general requerirá de un prolongado trabajo de reparación (por un técnico calificado) para que sus condiciones normales de operación puedan ser restablecidas.
 - Si la unidad se ha caído o si el gabinete se ha dañado.
 - Cuando la unidad muestre un cambio notorio en su rendimiento.
- 20. PIEZAS DE REPUESTO** - Cuando sea necesario reemplazar piezas, asegúrese de que el técnico de servicio emplee las piezas de repuesto especificadas por el fabricante, o piezas que tengan las mismas características que las piezas originales. Los cambios no autorizados podrán causar incendios, descargas eléctricas y otros problemas.
- 21. REVISIÓN DE SEGURIDAD** - Al finalizar cualquier servicio de mantenimiento o reparación de esta unidad, solicítele al técnico que efectúe pruebas de seguridad para determinar si la unidad se encuentra o no en condiciones óptimas de operación.
- 22. CALOR** - El producto debe ser situado lejos de fuentes de calor como radiadores, reguladores de calefacción, estufas u otros productos (incluyendo amplificadores) que producen calor.
- 23. NOTA PARA LA PERSONA QUE INSTALE EL SISTEMA CATV** - Se ha incluido este recordatorio para llamar la atención de quien instale el sistema CATV, con respecto al Artículo 820-40 de la NEC, que entrega directivas de guía para realizar una conexión adecuada a tierra y, en particular, especifica que el cable de puesta a tierra debe ser conectado al sistema de conexión a tierra del edificio, lo más cerca del punto de entrada del cable como sea posible.

Índice

ANTES DE UTILIZAR SU APARATO

PARA SU SEGURIDAD	2
Índice	4
Características	5
Fuente de alimentación	5
Partes y sus funciones	6
CONTROL REMOTO	7
Conexiones de la antena	8
Conexiones de TV cable	9
Conexiones a otros equipos	10
Configuración inicial	14
Selección de idioma	15
Memorización de canales	16

OPERACIÓN

Operación del TV	18
Ajuste del Chip-V	20
Bloqueando los canales	23
Bloqueando la entrada de video	24
Configuración del bloqueo del panel frontal	25
Para asignar etiquetas a los canales	26
Ajuste del reloj	27
Para ajustar el temporizador de conexión	28
Para ajustar el temporizador de desconexión	29
Configuración del tamaño de la imagen	30
Ajustes de control de imagen	31
Cómo restablecer los ajustes de imagen	31
Subtítulos	32
Subtítulos avanzados	33
Cómo seleccionar estéreo/ Programa de Audio Secundario (SAP)	34
Cómo seleccionar la salida digital	34
Selección del idioma del audio	35
Cómo restablecer los ajustes de audio	35
Cómo comprobar la potencia de la señal digital	36

OTROS

Solución de problemas	37
Especificaciones	Cubierta trasera



Características

Imagen de alta calidad con una resolución horizontal de más de 500 líneas. Tiene una resolución superior a Súper VHS (400 líneas) y al Laser Disc (430 líneas).

Compatible con una gran gama de salidas de audio digital - Toma de audio digital - Cuando se conecta un equipo con un decodificador Dolby Digital integrado, los sonidos en Dolby Digital pueden producir el efecto de estar en un cine ó en una sala de conciertos.

- **Sintonizador digital integrado** - Podrá disfrutar de transmisiones digitales sin necesidad de utilizar un decodificador de TV digital.
- **Decodificador de subtítulos con modo de texto completo** - Muestra los subtítulos o el texto del programa en pantalla completa para las personas con problemas de audición.
- **Ajustes de imagen utilizando el control remoto** - La indicación en pantalla permite el ajuste preciso de BRIGHTNESS (brillo), COLOR, CONTRAST (contraste), TINT (tinte) y SHARPNESS (nitidez), con el controlador remoto.
- **Temporizador de desconexión automática de TV** - Puede ser operado con el control remoto y el TV puede ser programado hasta en 120 minutos para que se apague automáticamente.
- **Chip V** - La función de prohibición para menores con Chip V puede leer la clasificación de un programa de TV opelícula, si el programa tiene codificada esta información. El Chip V permite seleccionar el nivel de prohibición.
- **Recepción estéreo/SAP** - Este TV fue diseñado para recibir programas estéreo y de programa de audio secundario (SAP).
- **Jacks S-Vídeo / Vídeo componente** - Se puede conectar un VCR, reproductor de DVD, receptor de satélite o cualquier otro componente de audio/vídeo a esta unidad.
- **Jacks de entrada de vídeo** - Esta unidad está equipada con 3 tipos de jacks de entrada de vídeo. El jack de entrada de vídeo componente y el jack de entrada de S-Vídeo permiten ver el reproductor de DVD o los dispositivos de vídeo con una imagen de alta calidad.
- **Indicación en pantalla de 3 idiomas** - Usted puede seleccionar una de 3 idiomas, inglés, español ó francés por programación en pantalla.

ESPAÑOL

* Fabricado bajo licencia de Dolby Laboratories. "Dolby" y el símbolo de la doble D son marcas registradas por Dolby Laboratories.

Fuente de alimentación

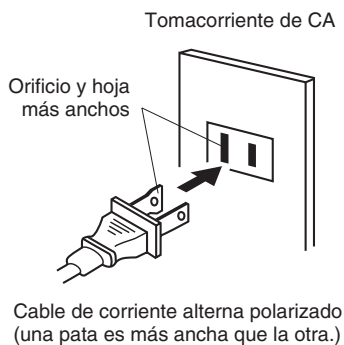

PARA UTILIZAR CORRIENTE ALTERNA (CA)

Utilice el cable de CA polarizado suministrado para CA operación. Conecte el enchufe pequeño en el extremo del cable al conector de entrada de CA en el parte trasera del aparato, luego inserte el enchufe más ancho de cable de CA en un tomacorriente de CA de 120 V, 60 Hz polarizado.

NOTAS:

- Nunca conecte el enchufe del cordón de CA a otro voltaje que no sea el especificado (120 V 60 Hz). Utilice solamente el cordón eléctrico suministrado.
- Si el cordón de CA polarizado no se puede insertar en un tomacorriente de CA sin polaridad, no intente limar o cortar las clavijas. Es responsabilidad de usuario hacer que un electricista reemplace el tomacorriente inadecuado.
- Si usted causa una descarga estática cuando toca la unidad y este falla, simplemente desenchufe la unidad del tomacorriente, espere algunos minutos y enchufela otra vez. La unidad deberá funcionar normalmente.

Partes y sus funciones

Vista frontal

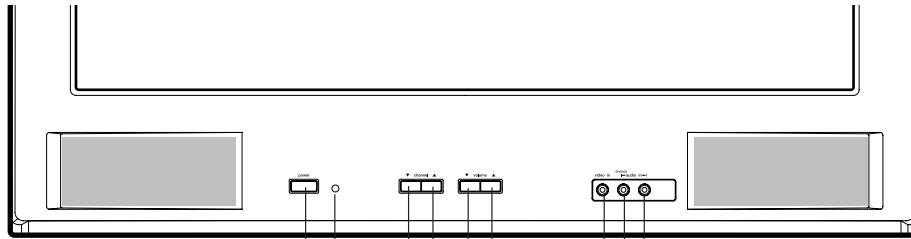

- Interruptor de alimentación (POWER)
- Sensor de control remoto
- Tomas AUDIO (L/R)/VIDEO IN (VIDEO2)
- *Botones selectores de canal (CHANNEL ▲/▼) *Botones de volumen (VOLUME ▲/▼)

* Para mostrar la pantalla del menú.

Pulse los botones VOLUME ▲/▼ al mismo tiempo para que aparezca la pantalla del menú.

Los botones CHANNEL ▲/▼ y VOLUME ▲/▼ se pueden utilizar para seleccionar los valores deseados en las operaciones disponibles en la pantalla del menú.

Vista posterior

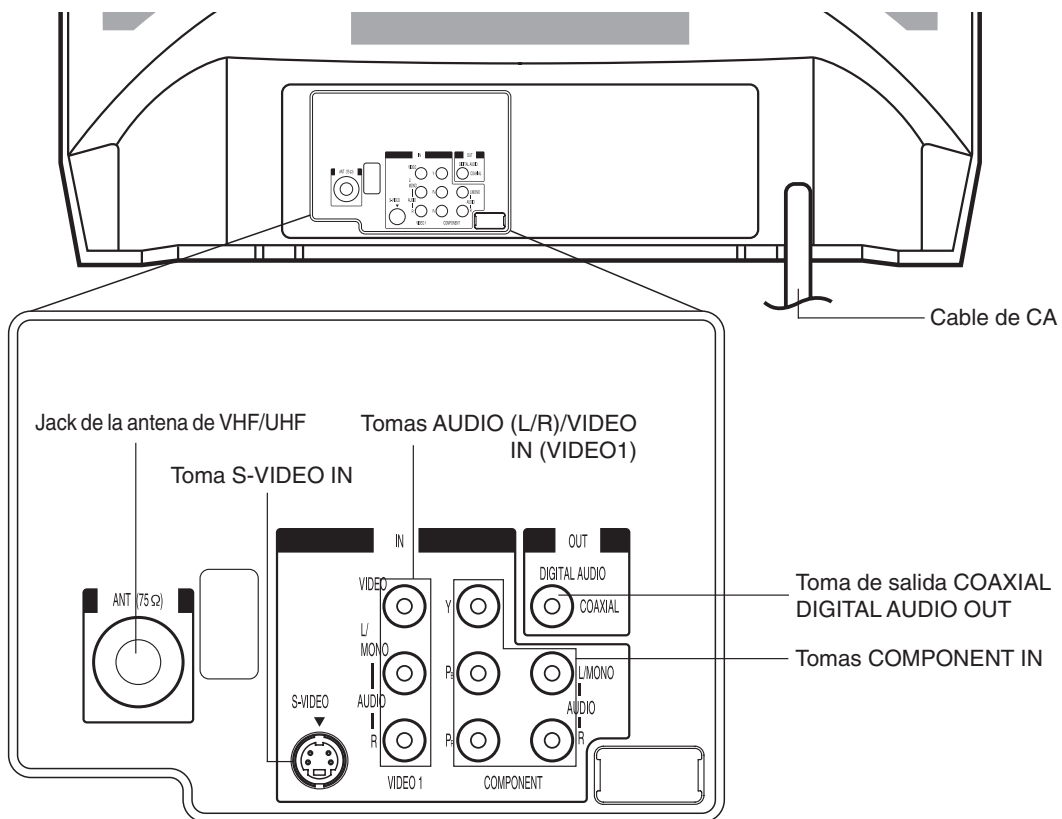

6

CONTROL REMOTO

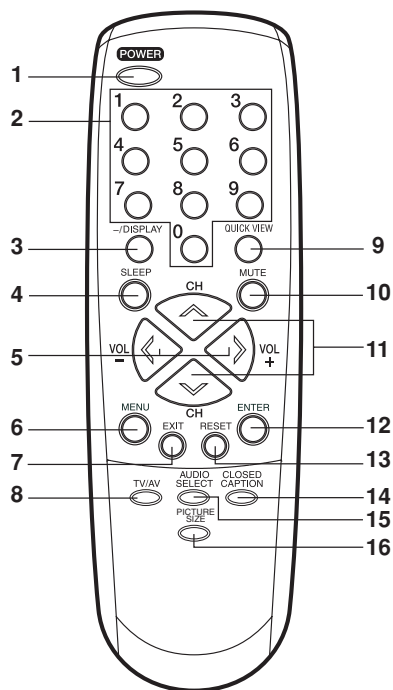

1. **Interruptor de alimentación** - Para encender y apagar el televisor.
2. **Botones de selección directa de canal (0-9)** - Le permiten acceder directamente a cualquier canal.
3. **Botón -/DISPLAY** - Si el televisor recibe una señal analógica, al pulsar este botón aparecerá la información actual en pantalla. Si el televisor recibe una señal digital, pulse este botón para consultar la información digital. Si pulsa dos veces, aparecerá la información analógica. Para ocultar la información, vuelva a pulsar el botón. Este botón también es el botón "4" utilizado para seleccionar canales digitales.

4. **Botón SLEEP** - Para hacer que el televisor se apague después de un periodo de tiempo prefijado, presione el botón SLEEP de la unidad de control remoto. El reloj hará una cuenta regresiva de 10 minutos cada vez que el botón sea presionado (en el orden de 0h00m, 0h10m,...1h50m, 2h00m.). Una vez programado el tiempo de desactivación automática, la indicación desaparecerá de la pantalla, después de lo cual volverá a aparecer momentáneamente cada diez minutos para recordarle que la función de desactivación automática está activada. Para confirmar el tiempo de desactivación automática, presione el botón SLEEP una vez; el tiempo restante será momentáneamente exhibido. Para cancelar la función de desactivación automática, presione repetidamente el botón SLEEP hasta que la indicación sea 0h00m.
5. **Botones de + / - de volumen** - Presione el botón + para aumentar el nivel de volumen, y el botón - para disminuirlo. Se utiliza para seleccionar el valor deseado en las operaciones disponibles en la pantalla del menú.
6. **Botón MENU** - Presione este botón para mostrar el menú de función en la pantalla.
7. **Botón EXIT** - Pulse este botón para salir del menú en pantalla.
8. **Botón TV/AV** - Pulse este botón para ver el menú SOURCE SELECTION (selección de fuente), para seleccionar la fuente de entrada de vídeo.
9. **Botón de visión rápida** - Esta función le permite retornar al canal previamente seleccionado; simplemente presione el botón QUICK VIEW. Para retornar al canal que estaba viendo, vuelva a presionar este botón.
10. **Botón de silenciamiento** - Para cortar el sonido, presione este botón una vez. El televisor será silenciado y la indicación "MUTE" aparecerá en la pantalla. Para desactivar la función de silenciamiento, vuelva a presionar el botón de silenciamiento (MUTE) o presione el botón de aumento o disminución de volumen (VOL + o -).
11. **Botones selectores de canal ^ / v** - Presione el botón de ascenso ^ para cambiar a un canal más alto almacenado en la memoria. Presione el botón de descenso v para cambiar a un canal más bajo. Se utiliza para seleccionar el valor deseado en las operaciones disponibles en la pantalla del menú.
12. **Botón ENTER** - Presiónelo para introducir o seleccionar la información de las operaciones en pantalla, dentro del menú de ajustes.
13. **Botón de reinicialización (RESET)** - Pulse para reinicializar la imagen en pantalla y los ajustes de sonido a los valores de fábrica, dentro del menú de ajustes.
14. **Botón de CLOSED CAPTION** - Pulse este botón para ver el menú CLOSED CAPTION (teletexto).
15. **Botón de AUDIO SELECT** - Pulse este botón para ver el menú AUDIO.
16. **Botón PICTURE SIZE (tamaño imagen)** - Pulse este botón para cambiar de tamaño imagen.

Antes de usar la de control remoto deben ser instaladas las pilas.

COMO INSTALAR LAS PILAS

1. Abra la tapa del compartimiento de pilas.

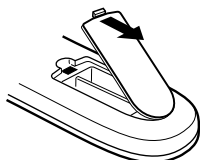

2. Instale dos pilas "AAA" (no suministradas).

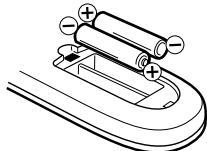

3. Recoloque la tapa del compartimiento.

Utilice pilas de tamaño "AAA" (no suministradas) para la unidad control remoto. Las pilas duran aproximadamente un año, dependiendo de cuanto se utilice el control remoto. Para su mejor funcionamiento se recomienda que las pilas se reemplacen en forma anual, o cuando el funcionamiento del control remoto sea errático. No mezcle pilas nuevas y viejas.

PRECAUCIONES PARA LAS PILAS

Se deben tomar las siguientes precauciones cuando se usan las pilas para el control remoto.

- Utilice solo el tipo y tamaño de pila especificado.
- Asegúrese de colocar correctamente la polaridad como está señalado en el compartimiento para pilas. Las pilas invertidas pueden causar daño al control.
- No mezcle diferentes tipos de pilas (por ejemplo: alcalinas, zinc-carbón), o pilas viejas con pilas nuevas.
- Si Ud. no utiliza el control por un largo período de tiempo, saque las pilas para prevenir daños por posible fuga de electrolito.
- No trate de recargar las pilas que no son recargables; pueden sobrecalentarse y reventar (Siga las instrucciones del fabricante de pilas).

ESPAÑOL

Conexiones de la antena

Si usted está utilizando una antena para interiores ó exteriores, siga las instrucciones de abajo que correspondan a su sistema de antena. Si está utilizando el servicio de TV cable (CABLE), vea la página 9 para las conexiones de TV cable.

Antena combinada de VHF/UHF (Cable único de 75 ohmios ó cable con doble conductor de 300 ohmios)

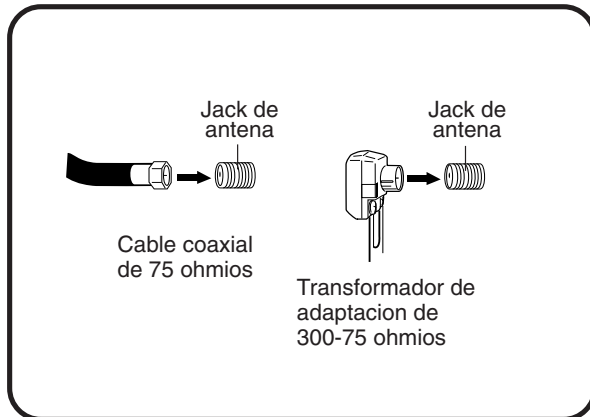

Conecte el cable de 75 ohmios de la antena combinada de VHF/UHF en el jack de la antena.

Si su antena combinada de VHF/UHF posee un cable de dos conductores de 300 ohmios, es posible que sea necesario utilizar un transformador de adaptación de 300-75 ohmios.

Antena combinada de VHF/UHF (Cables separados para VHF y UHF de dos conductores de 300 ohmios)

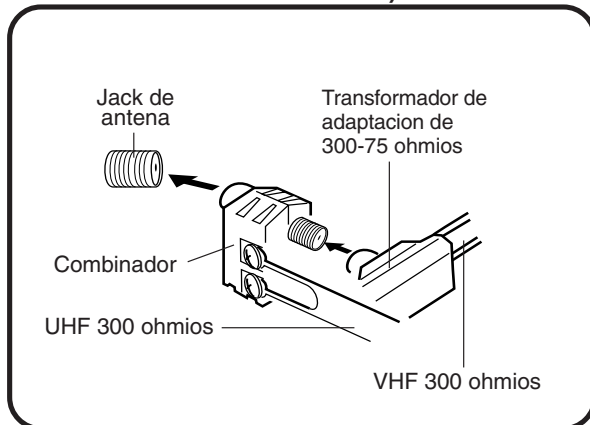

Conecte el cable de dos conductores de 300 ohmios de UHF en el combinador (no suministrado). Conecte el cable de dos conductores de 300 ohmios de VHF en el transformador de adaptación de 300-75 ohmios. Conecte el transformador al combinador, y luego conecte el combinador al jack de la antena.

Antenas independientes de VHF/UHF (cable de VHF de 75 ohmios y cables de dos conductores UHF de 300 ohmios)

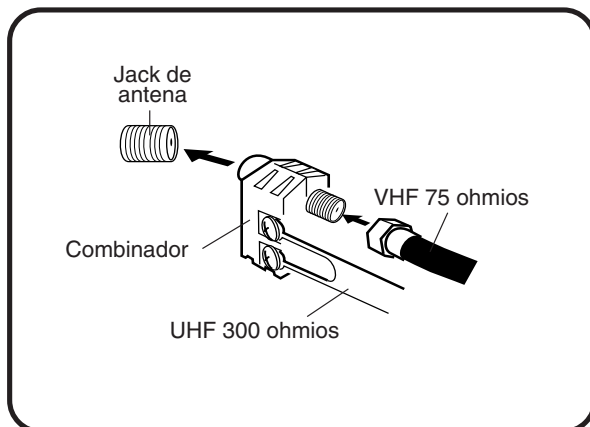

Conecte el cable de 75 ohmios de VHF y el cable de dos conductores de 300 ohmios de UHF al combinador (no suministrado). Conecte el combinador en el jack de la antena.

Conexiones de TV cable

Este aparato posee un amplio rango de sintonización y puede ser sintonizado a la mayoría de los canales de cable sin utilizar una caja convertidora de TV cable. Algunas de las compañías de TV cable ofrecen "canales pagados premiados" en los cuales la señal ha sido codificada. La decodificación de estas señales para la recepción normal requiere el uso de un dispositivo decodificador que lo suministra generalmente la compañía de cable.

PARA ABONADOS AL SERVICIO BÁSICO DE TV CABLE

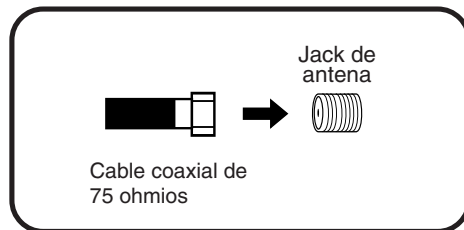

Para el servicio básico de cable y cuando no es necesario un convertidor/caja decodificadora, conecte el cable coaxial de 75 ohmios al jack de la antena en la parte posterior del aparato.

ESPAÑOL

PARA ABONADOS AL SERVICIO CODIFICADO DE TV CABLE

Si usted es abonado a un servicio de TV cable que requiere el uso de un convertidor/caja decodificadora, conecte el cable coaxial entrante de 75 ohmios al convertidor/caja decodificadora. Utilizando otro cable coaxial de 75 ohmios conecte el jack de salida del convertidor/caja decodificadora al jack de la antena del aparato. Vea las conexiones mostradas abajo. Sintonice el aparato al canal de salida del convertidor/caja decodificadora (generalmente canal 3 ó 4), y utilice el convertidor/caja decodificadora para seleccionar los canales.

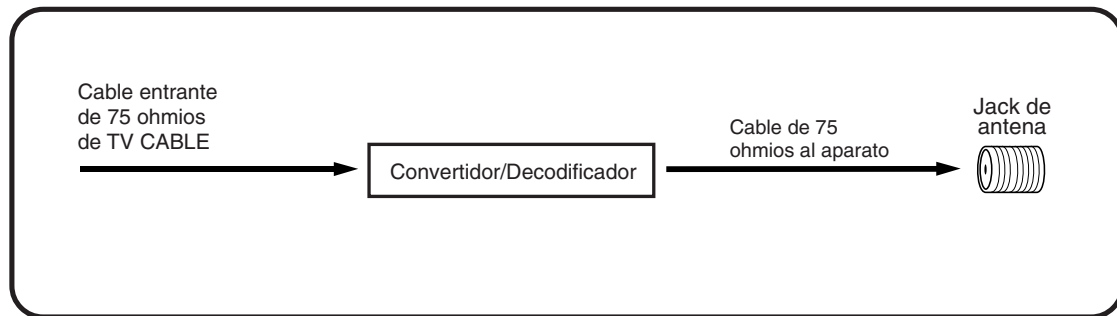

PARA ABONADOS AL SERVICIO DE TV CABLE BÁSICO NO CODIFICADO CON CANALES PREMIUM CODIFICADOS

Si usted está abonado a un servicio de TV cable en el cual los canales básicos no están codificados y los canales premium requieren el uso de un convertidor/caja decodificadora, puede desear utilizar un divisor de señales y una caja de conmutación A/B (disponible en las compañías de cable o en las tiendas de artículos electrónicos). Vea las conexiones mostradas a continuación. Con el conmutador en la posición "B", usted puede sintonizar directamente cualquiera de los canales no codificados en su aparato. Con el conmutador en la posición "A", sintonice su aparato a la salida del convertidor/caja decodificadora (generalmente canal 3 ó 4), y utilice el convertidor/caja decodificadora para sintonizar los canales codificados.

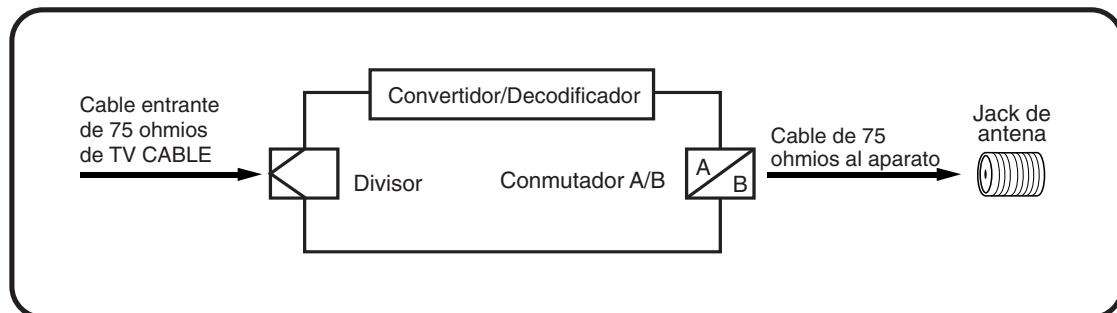

Conexiones a otros equipos

La instalación exacta a utilizar para hacer las conexiones de los distintos componentes de vídeo y audio en el TV depende del modelo y funciones de cada componente. Confirme en el manual de instrucciones de cada componente la posición de las entradas y salidas de vídeo y de audio.

Los diagramas de conexión a continuación son sugerencias. Puede ser necesario modificarlos según los equipos que posee. Los diagramas muestran sólo las conexiones de componentes de vídeo y audio.

Selección de la fuente de entrada de vídeo

Presione **TV/AV** para ver la señal de otro dispositivo conectado al televisor, como un VCR o un reproductor de DVD. Puede seleccionar ANT, VIDEO1, VIDEO2 (en el panel frontal), COMPONENT según los jacks de entrada que haya utilizado para conectar los dispositivos.

Al pulsar **TV/AV** en el control remoto aparece la fuente de señal actual (pulse **TV/AV** de nuevo o **0-3** para cambiar).

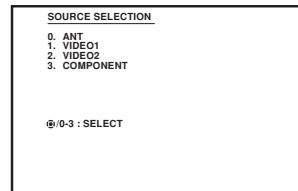

Para conectar el TV a una videograbadora

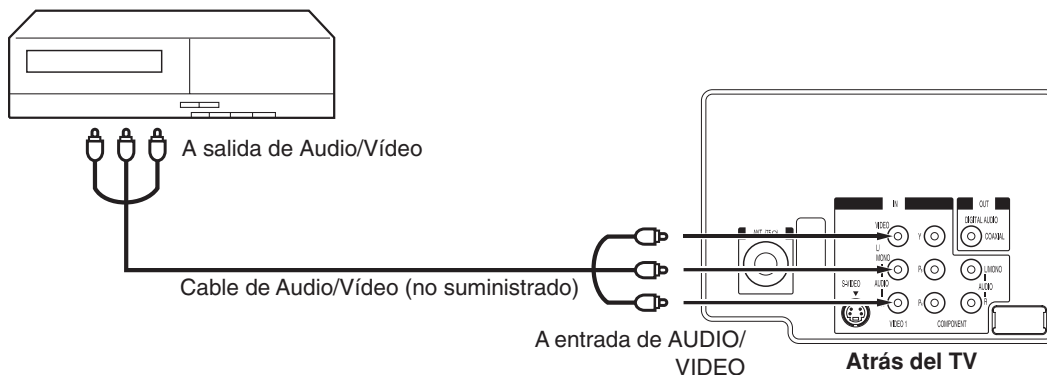

Para conectar el TV a un VCR con una toma S-VIDEO

Si conecta un VCR con una toma S-vídeo a la toma S-VIDEO de la parte posterior del TV, también debe conectar los cables de audio a las tomas AUDIO IN de la parte posterior del TV. El cable S-vídeo sólo transporta la señal de vídeo. La señal de audio es independiente.

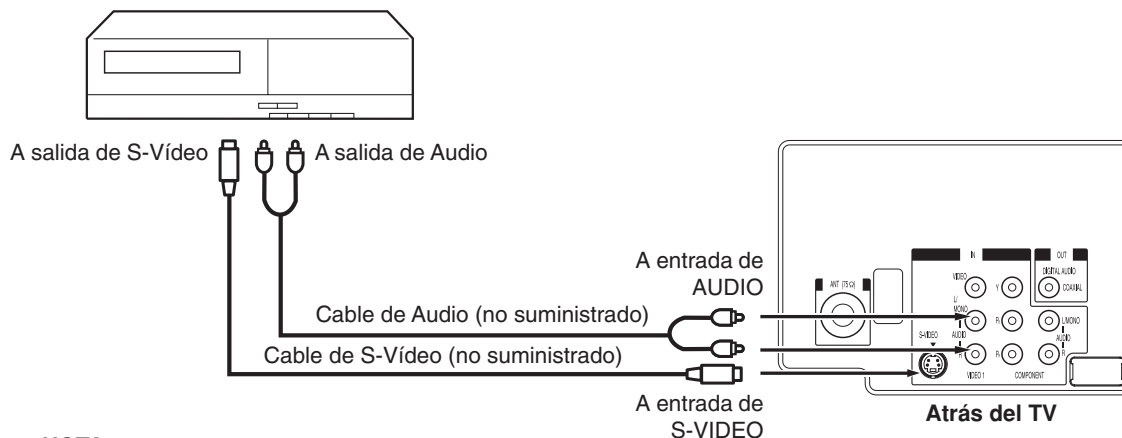

NOTA:

Cuando el cable S-vídeo y el cable de vídeo estándar se conectan al mismo tiempo, el cable S-vídeo toma preferencia.

Conexiones a otros equipos

(continuación)

Para conectar el televisor a un reproductor de DVD/receptor de satélite

Si su reproductor de DVD o receptor de satélite dispone de un jack de salida de S-Vídeo, conecte los cables como se muestra.

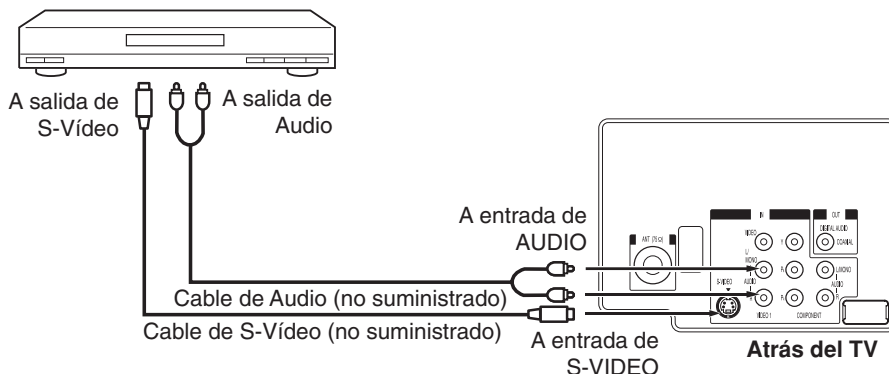

Para conectar el televisor a un reproductor de DVD con un cable de vídeo componente

Si su reproductor de DVD tiene jacks de salida de vídeo componente, conecte el televisor al reproductor de DVD mediante el cable de vídeo componente. La calidad de imagen y el rendimiento pueden mejorar considerablemente.

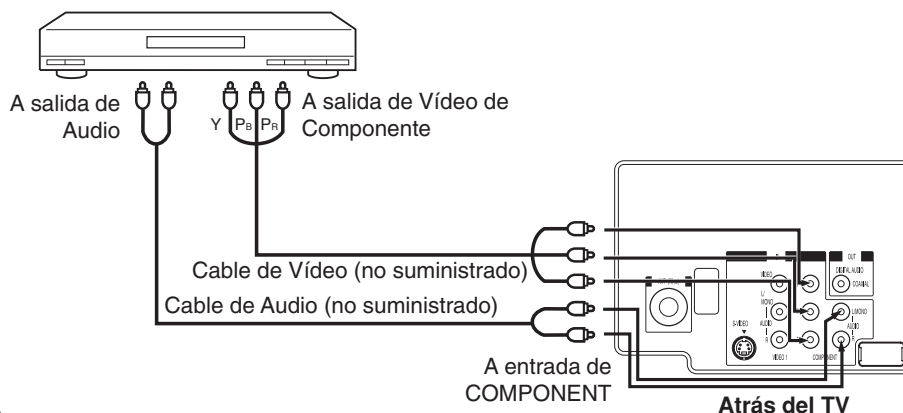

NOTA:

Esta unidad puede mostrar una señal entrelazada de 480i solamente cuando se conecta al dispositivo digital con las entradas de video por componentes. Si ingresa una señal de 480p, 720p ó 1080i a las entradas de video por componentes, se desplegará "COMPONENT" en la pantalla negra. En este caso, ajuste la salida del dispositivo digital a 480i.

Para conectar un televisor a un receptor de DTV / decodificador

Si conecta un receptor de DTV / decodificador, conecte el TV al receptor de DTV / decodificador mediante un cable de vídeo componente.

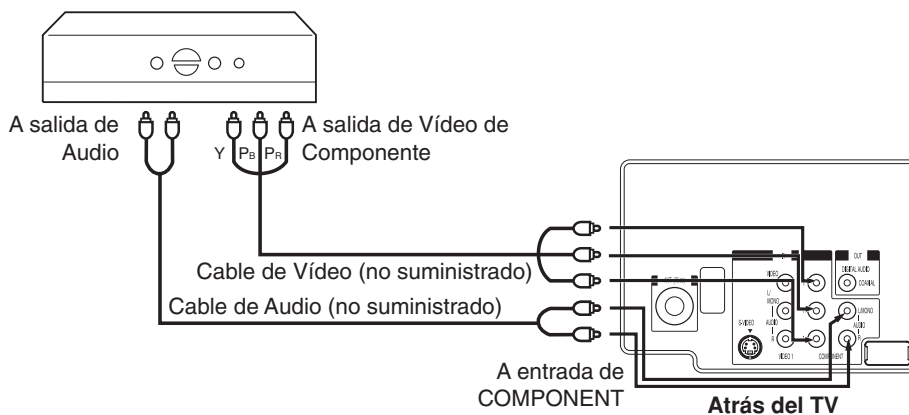

ESPAÑOL

Conexiones a otros equipos (continuación)

Cómo utilizar un Amplificador AV con sonido digital integrado

Si utiliza un amplificador con sonido envolvente digital integrado como el que aparece a continuación, puede disfrutar de los distintos sistemas de audio, incluyendo el audio con Dolby Surround que hasta ahora sólo se podía disfrutar en los cines.

A continuación se muestra cómo conectar un amplificador AV con decodificador Digital Dolby integrado, etc.

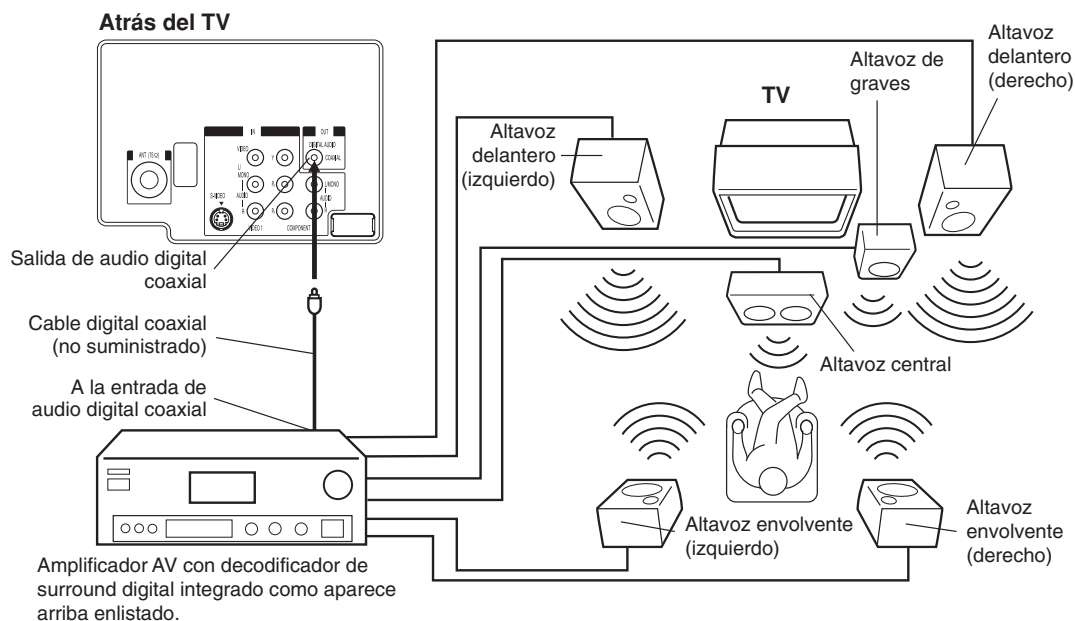

NOTAS:

- Cuando hace la conexión anterior, en el amplificador AV, no ajuste DOLBY DIGITAL a DOLBY DIGITAL "ON". Si lo hace, los altavoces emitirán un sonido muy alto que podría causarle daños de audición o averiar los propios altavoces.
- Esta unidad no es compatible con salida de audio DTS. No tendrá salida de sonido si se conecta a un amplificador AV con decodificador DTS incorporado.

Conexiones a otros equipos

(continuación)

Para conectar la unidad a la videocámara

Para reproducir de la videocámara, conecte la videocámara en el TV tal como se indica.

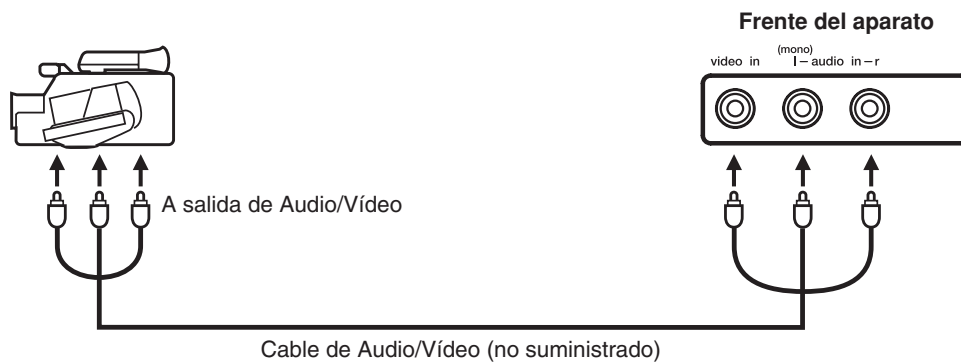

ESPAÑOL

Para conectar el televisor a un sistema de juegos de vídeo

El aparato puede utilizarse también como pantalla para muchos juegos de vídeo. Sin embargo, debido a que existe una gran variedad de señales generadas por estos aparatos y diferentes requisitos de conexión correspondientes, no se han incluido todas las posibilidades posibles en los diagramas de conexión sugeridos. Para más detalles, deberá consultar el manual de instrucciones de cada componente.

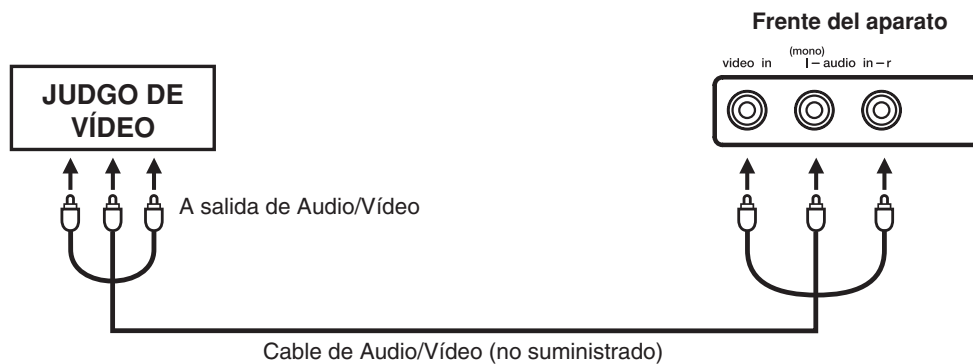

Configuración inicial

El menú **STARTING SETUP** (configuración inicial) aparece al encender el televisor por primera vez y le ayuda a seleccionar el idioma de los menús, a especificar la configuración de TV/CABLE y a programar los canales automáticamente.

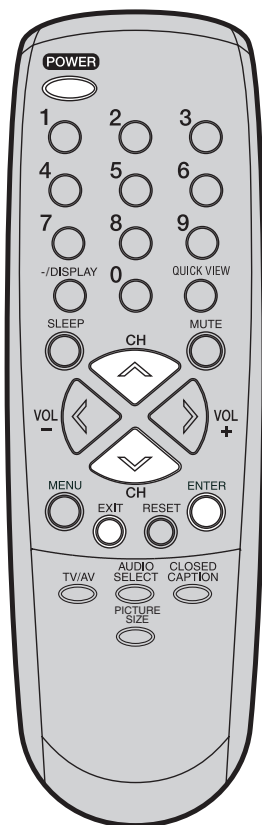

IMPORTANTE: ¡asegúrese de conectar la antena o el sistema de TV por cable!

1 Presione **POWER**. Comienza la función de configuración inicial y aparece en pantalla el menú Language setup (configuración de idioma).
Presione **^** o **v** para seleccionar el idioma que desee y, a continuación, presione **ENTER**.

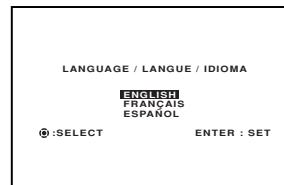

2 Presione **^** o **v** para seleccionar "TV" o "CABLE", luego presione **ENTER**.

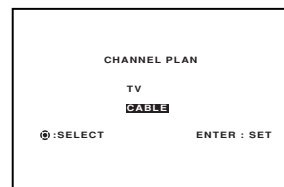

3 Presione **^** o **v** para seleccionar "START" y a continuación, presione **ENTER**. Si selecciona "CANCEL" y presione **ENTER**, se detiene la configuración inicial y aparece la pantalla de televisión normal.

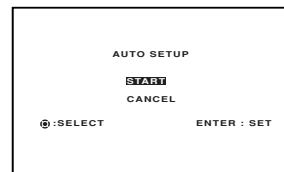

4 Comienza entonces el "AUTO SETUP" (configuración automática). Una vez finalizada la configuración inicial, aparece en televisión el canal de televisión.

- Dependiendo de las condiciones de recepción, los canales digitales de cable pueden tardar hasta 10 minutos en memorizarse. Por favor, sea paciente.

NOTA:

Si presione **EXIT** durante "AUTO SETUP", se detiene la STARTING SETUP y aparece la pantalla normal.

- Al seleccionar una opción de menú los cambios se aplican de inmediato. No es necesario que presione **EXIT** para ver los cambios.
- Cuando termine de programar los distintos menús, presione **EXIT**.

Selección de idioma

Puede escoger entre tres idiomas diferentes (inglés, francés y español) para los despliegues en pantalla.

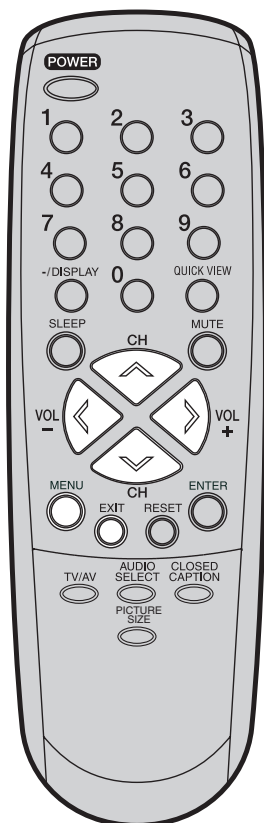

1 Presione **MENU**. Aparece la pantalla del menú.

2 Presione **< o >** para seleccionar menú de **SETUP**.

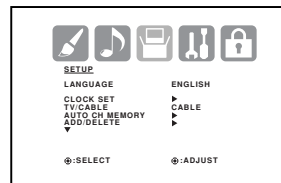

3 Presione **^ o v** para seleccionar "LANGUAGE".

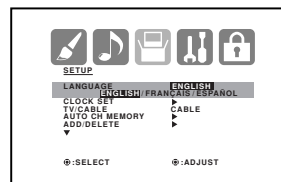

4 Presione **< o >** para seleccionar el idioma deseado: inglés (ENGLISH), francés (FRANÇAIS) o español (ESPAÑOL).

5 Presione **EXIT** para volver a la imagen normal.

ESPAÑOL

NOTA:

Si no se presiona ningún botón dentro de 15 segundos, la pantalla MENU volverá automáticamente a su función normal de TV.

Memorización de canales

Este aparato está equipado con una función de memorización de canales que permite avanzar ó retroceder al siguiente canal almacenado en la memoria, pasando por alto los canales no deseados. Antes de seleccionar canales, éstos deberán ser programados en la memoria del aparato. Este televisor tiene capacidad para recibir hasta 250 canales de VHF/UHF y 500 canales de TV por cable. Para usar el aparato con una antena, ajuste la opción de aparato al modo "TV". Al salir la unidad de fábrica, la opción de menú de TV/CABLE se ajusta al modo de "CABLE".

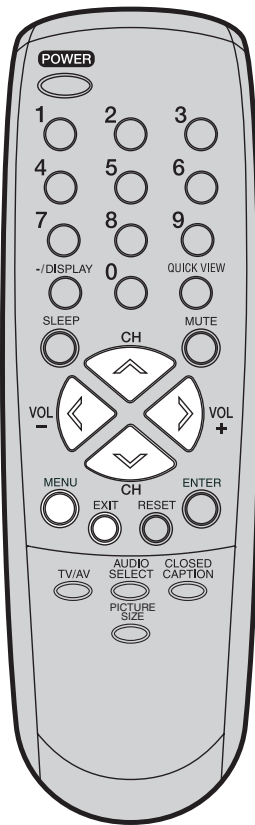

Selección de TV/CABLE

1 Presione **MENU**. Aparece la pantalla del menú.

2 Presione **< o >** para seleccionar menú de **SETUP**.

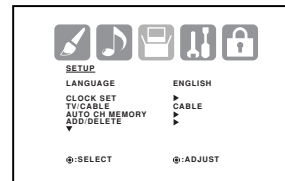

3 Presione **^ o v** para seleccionar "TV/CABLE".

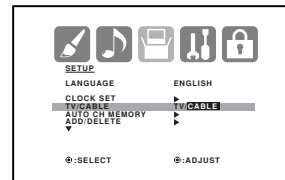

4 Presione **< o >** para seleccionar "TV" o "CABLE".

TV - Canales de VHF/UHF
CABLE - Canales de TV CABLE

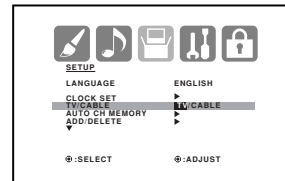

5 Presione **EXIT** para volver a la imagen normal.

CANALES POR CABLE

El cuadro abajo muestra el sistema típico de la localización de los canales por cable.

Números en este TV													14	15	16	17	18	19	20	21	22
Canal de CABLE correspondientes													A	B	C	D	E	F	G	H	I
23	24	25	26	27	28	29	30	31	32	33	34	35	36	37	38	39	40				
J	K	L	M	N	O	P	Q	R	S	T	U	V	W	AA	BB	CC	DD				
41	42	43	44	45	46	47	48	49	50	51	52	53	54	55	56	57	58				
EE	FF	GG	HH	II	JJ	KK	LL	MM	NN	OO	PP	QQ	RR	SS	TT	UU	VV				
59	60	61	62	63	64	65	66	67	68	69	70	71	72	73	74	75	76				
WW	AAA	BBB	CCC	DDD	EEE	FFF	GGG	HHH	III	JJJ	KKK	LLL	MMM	NNN	OOO	PPP	QQQ				
77	78	79	80	81	82	83	84	85	86	87	88	89	90	91	92	93	94				
RRR	SSS	TTT	UUU	VVV	WWW	XXX	YYY	ZZZ	86	87	88	89	90	91	92	93	94				
95	96	97	98	99	100	101	102	103	104	105	106	107	108	109	110	111	112				
A-5	A-4	A-3	A-2	A-1	100	101	102	103	104	105	106	107	108	109	110	111	112				
113	114	115	116	117	118	119	120	121	122	123	124	125	01								
113	114	115	116	117	118	119	120	121	122	123	124	125	5A								

Memorización de canales

(continuación)

Sintonización de memoria automática de canal

1 Presione **MENU**. Aparece la pantalla del menú.

2 Presione **< o >** para seleccionar menú de **SETUP**, luego presione **^ o v** para seleccionar "AUTO CH MEMORY".

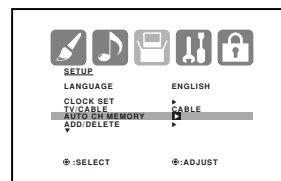

3 Presione **< o >**. El TV comenzará a memorizar todos los canales disponibles en su área.

- Dependiendo de las condiciones de recepción, los canales digitales de cable pueden tardar hasta 10 minutos en memorizarse. Por favor, sea paciente.

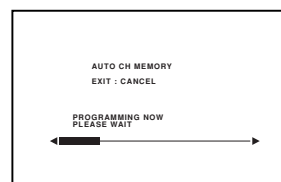

Para agregar/borrar canales.

1 Presione **MENU**. Aparece la pantalla del menú.

2 Presione **< o >** para seleccionar menú de **SETUP**, luego presione **^ o v** para seleccionar "ADD/DELETE". Presione **< o >**, aparece la pantalla del menú de ADD/DELETE.

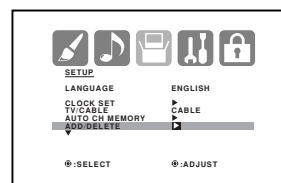

3 Presione **^ o v** para seleccionar "ADD/DELETE", luego presione **>**.

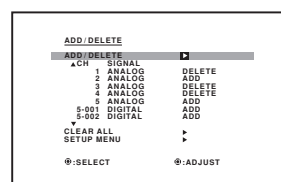

4 Seleccione los canales deseados a agregar o borrar mediante **^ o v**. Presione **< o >** para seleccionar "ADD" (añadir) o "DELETE" (borrar), dependiendo de la función que quiera realizar.

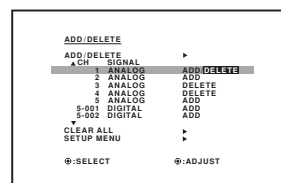

5 Repita el paso 4 para añadir o eliminar más canales y, a continuación, presione **ENTER**.

6 Presione **EXIT** para volver a la imagen normal.

CLEAR ALL (BORRAR TODO)

Se eliminan todos los canales de la memoria. Presione **^ o v** para seleccionar "CLEAR ALL" en el paso 3 anterior y, a continuación, presione **< o >**.

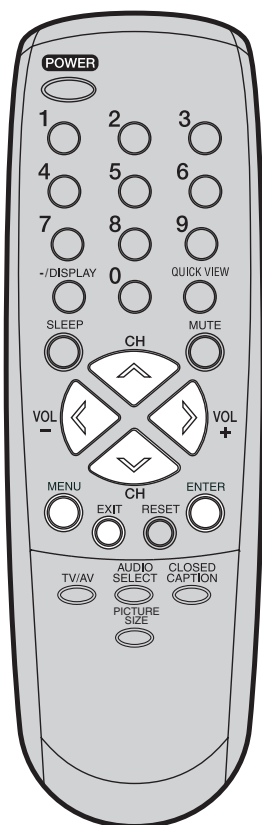

NOTAS:

- Pueden aparecer nuevos canales. Por tanto, se recomienda realizar el "AUTO CH MEMORY" (memorización automática de canales) con frecuencia.
- Para volver del menú ADD/DELETE al menú SETUP, seleccione "SETUP MENU", y presione **< o >**.

ESPAÑOL

Operación del TV

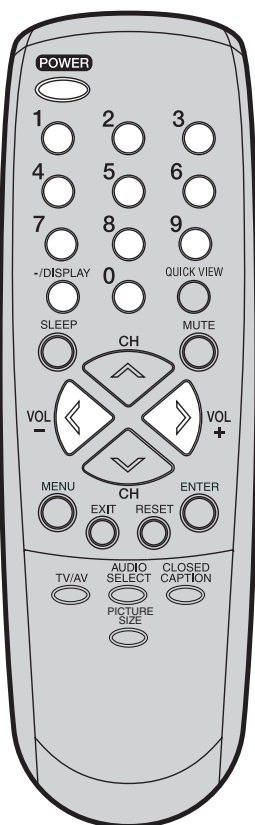

1 Para encender el aparato, presione **POWER**.

2 Ajuste el nivel de volumen presionando **VOL +** o **VOL -**. El nivel de volumen será indicado en la pantalla por medio de barras verdes. A medida que el volumen aumenta, se incrementan el número de barras. Si se reduce el volumen, el número de barras verdes.

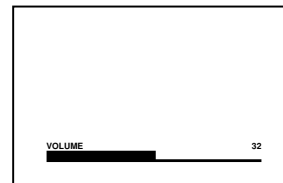

3 Ajuste el modo TV/CABLE a la posición apropiada (Vea página 16).

TV - Canales de VHF/UHF
CABLE - Canales de TV CABLE

4 Presione el **botón de selección directa de canal**.

PARA SELECCIONAR CANALES ANALÓGICOS

- 1-9: Presione **0** dos veces y, a continuación, los botones 1-9 según proceda. Por ejemplo, para seleccionar el canal 2, presione **0 0 2**.
- 10-99: Presione **0** y después los otros 2 dígitos. Por ejemplo, para seleccionar el canal 12, presione **0 1 2**.
- 100-125: Presione los 3 dígitos en orden. Por ejemplo, para seleccionar el canal 120, presione **1 2 0**.

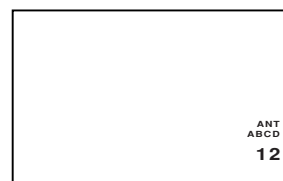

PARA SELECCIONAR CANALES DIGITALES

Presione los tres primeros dígitos y, a continuación, presione “-/DISPLAY” seguido por los otros 3 dígitos. Por ejemplo, para seleccionar el canal 015-001, presione **015 - 001**.

- Si un canal sólo tiene contenido de audio seleccionado, se visualizará “AUDIO ONLY” en la pantalla.
- Cuando aparezca seleccionada una señal digital débil, se visualizará “DIGITAL CHANNEL SIGNAL STRENGTH IS LOW” en la pantalla.
- Cuando aparezca un canal al cual no se ha suscrito, se visualizará “DIGITAL CHANNEL IS SCRAMBLED” en la pantalla.

NOTAS:

- Si se ha seleccionado un canal sin emisión, el sonido se silenciará automáticamente.
- Si una estación que estaba viendo deja de transmitir, el televisor se desconectará automáticamente después de 15 minutos.

CANALES DE VHF/UHF/CABLE

TV	CABLE
VHF 2-13	VHF 2-13
UHF 14-69	STD/HRC/IRC 14-36 (A) (W) 37-59 (AA) (WW) 60-85 (AAA) (ZZZ) 86-94 (86) (94) 95-99 (A-5) (A-1) 100-125 (100) (125) 01 (5A)

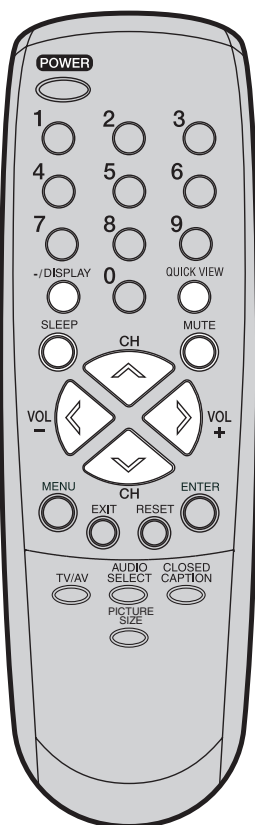

CH ^ / v

Presione y libere el botón **CH ^** o **v**. La unidad se detendrá automáticamente en el siguiente canal almacenado en la memoria. Antes de seleccionar canales, éstos deberán ser almacenados en la memoria del televisor. Consulte la sección "Memorización de canales" en las páginas 16 y 17.



DISPLAY

Presione **-/DISPLAY** para ver en pantalla la información actual.

Si el televisor recibe una señal digital, presione este botón para consultar la información digital.

- Nombre de la emisión
- Nombre de la emisora
- Tiempo restante
- Idioma del sonido
- CLASIFICACIÓN V-CHIP
- Marca subtítulos cerrados
- Nombre del programa
- Marca V-Chip

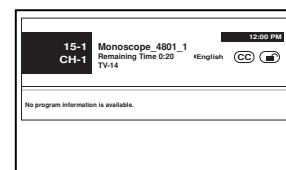

Presione **-/DISPLAY** de nuevo para ver la información analógica.

- Reloj
- Número de canal o modo VIDEO seleccionado
- Etiqueta del canal (si está memorizada)
- Estado del sonido Stereo (estéreo) o SAP (programa de audio secundario)
- Clasificación del contenido
- On timer, Off timer, Sleep time (temporizador encendido/apagado, tiempo hasta el apagado automático, si se ha activado)
- Tamaño de la imagen

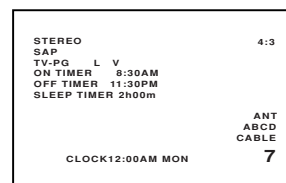

Presione **-/DISPLAY** de nuevo para volver a la imagen del televisor.

VISION RAPIDA (QUICK VIEW)

Este botón le permite retroceder hasta el último canal sintonizado al presionar el botón **QUICK VIEW**. Presione **QUICK VIEW** otra vez para regresar al último canal que estaba mirando.



SILENCIAMIENTO (MUTE)

Presione **MUTE** botón para silenciar el sonido. El sonido del aparato será silenciado y aparecerá brevemente en pantalla la indicación "MUTE". El sonido puede ser devuelto a su nivel original presionando otra vez este botón ó uno de los botones **VOL +** o **VOL -**.



Desconexión automática (SLEEP)

Para programar el aparato para que se apague después de cierto tiempo programado, presione el botón **SLEEP** del control remoto. El reloj entrará en cuenta regresiva, 10 minutos por cada presión del botón **SLEEP** (0h00m, 0h10m,...1h50m, 2h00m,). Después que el tiempo de apagado está programado, aparecerá una indicación brevemente cada diez minutos para recordarle que la función de apagado automático está activada. Para confirmar el tiempo del temporizador de apagado, presione el botón **SLEEP** y el tiempo restante aparecerá brevemente. Para cancelar el temporizador de apagado, presione el botón **SLEEP** varias veces hasta que la indicación muestre 0h00m.

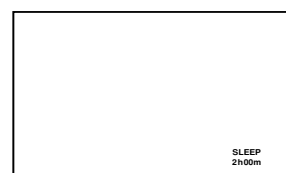

NOTA:

Si el televisor recibe una señal analógica, la función **-/DISPLAY** muestra únicamente la información analógica.

ESPAÑOL

Ajuste del Chip-V

Se puede establecer un límite de edad para evitar que los niños vean o escuchen escenas violentas o aquellas imágenes que decida excluir. La restricción se aplica "TV RATING" (clasificación TV) y "MOVIE RATING" (clasificación películas), si se transmiten dichos datos. Puede configurar estas restricciones por separado. Para utilizar la función de Chip-V, registre primero una contraseña.

Para registre contraseña

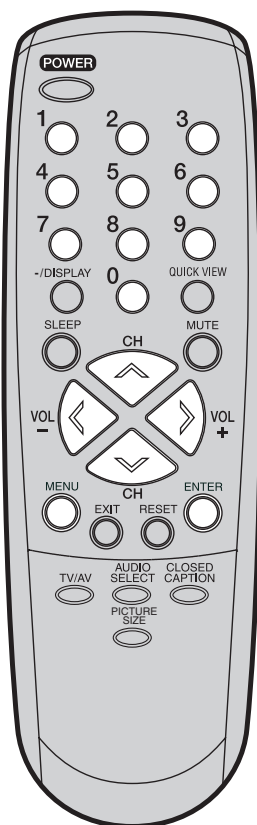

1 Presione **MENU**. Aparece la pantalla del menú. Presione **< o >** para seleccionar menú de  (LOCKS).

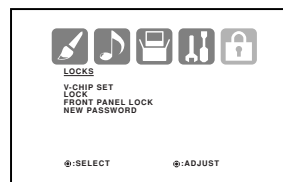

2 Presione **^** o **v** para ver el modo de entrada de contraseña.

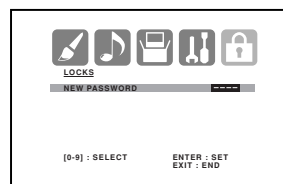

3 Seleccione y entre la contraseña (4 cifras) con los **botones numéricos (0 a 9)** y presione **ENTER**.

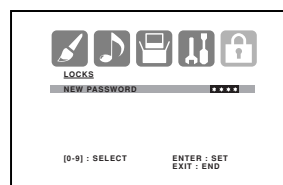

Aparece "*" en lugar del número.

4 Entre nuevamente la misma contraseña para la seguridad y presione **ENTER**. La contraseña queda registrada y aparece en pantalla el menú V-Chip.

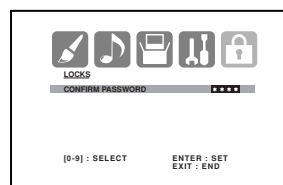

NOTAS:

- Si olvida su contraseña, hable con la tienda donde compró este aparato.
- Para no olvidar la contraseña, escríbala y guárdela en un lugar seguro.

Ajuste del Chip-V

(continuación)

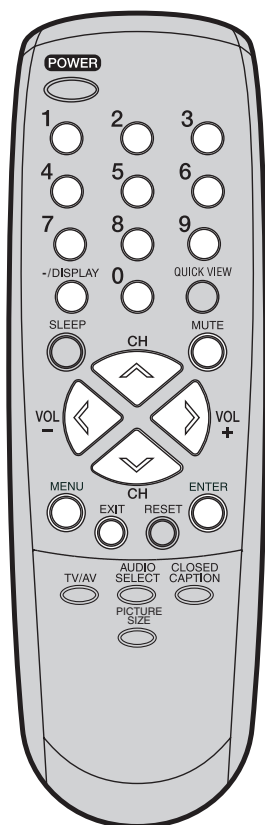

Para utilizar el televisor después de proteger el TV.

Cuando se reciba un programa al que se aplica el ajuste del Chip-V, presione **MUTE** y introduzca la contraseña y, a continuación, presione **ENTER**. Cuando la contraseña es correctamente registrada la protección será temporalmente omitida. Si el televisor está apagado, o el canal está cambiado, la restricción del Chip-V será reactivada.

NOTAS:

- La función Chip-V se activa sólo en los programas y cintas que tienen señal de prohibición.
- El V-CHIP SET (DTV) sólo se podrá seleccionar cuando la unidad reciba una emisión digital usando el nuevo sistema de clasificación. Puede que la configuración del V-Chip inicial tarde algunos minutos a completarse. En este momento algunas cadenas aún utilizan esta señal, en estos casos el V-CHIP SET (DTV) no funcionará.

Para ajustar el Chip-V

- 1 Presione **MENU**, luego presione **< o >** para seleccionar menú de **LOCKS**.
- 2 Presione **^** o **v** para ver el modo de entrada de contraseña. Utilice los **botones numéricos (0-9)** para introducir la contraseña y, a continuación, presione **ENTER**. Aparece el menú **LOCKS**.
- 3 Presione **^** o **v** para seleccionar "V-CHIP SET", luego presione **>**. Aparece la pantalla del menú de V-CHIP SET.
- 4 Presione **^** o **v** para seleccionar "TV RATING", luego presione **< o >** para que aparezca el ajuste deseado.
 - OFF** : Las clasificaciones de TV no están activas
 - TV-Y** : Todos los niños
 - TV-Y7** : 7 años o mayor
 - TV-G** : Audiencia general
 - TV-PG** : Con autorización de los padres
 - TV-14** : 14 años o mayor
 - TV-MA** : 17 años o mayor
 - Cuando seleccione TV-Y7, TV-PG, TV-14 or TV-MA, presione **-/DISPLAY** para mostrar el nivel de prohibición. Presione **^** o **v** para seleccionar la clasificación deseada. Presione **< o >** para seleccionar el ajuste "ON" o "OFF".
- 5 Presione **^** o **v** para seleccionar "MOVIE RATING", luego presione **>**. Aparece la pantalla del menú de RATING SET.
- 6 Pulse **^** o **v** para seleccionar una clasificación, luego pulse **< o >** para seleccionar ON o OFF para cada clasificación.
 - OFF** : Los clasificaciones de películas no están activas
 - G** : Todas las edades
 - PG** : Con autorización de padres
 - PG-13** : Con autorización de padres para menores de 13 años
 - R** : Menores de 17 años con la autorización de los padres
 - NC-17** : 17 años o mayor
 - X** : Sólo para adultos
- 7 Presione **MENU** dos veces para volver a la menú de **LOCKS**, luego presione **^** o **v** para seleccionar "V-CHIP".
- 8 Presione **< o >** para seleccionar "ON". La configuración se registra en la memoria.
- 9 Presione **EXIT** para volver a la imagen normal.

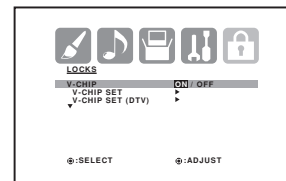
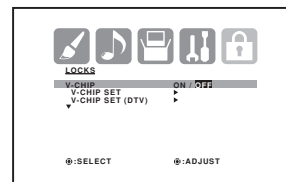
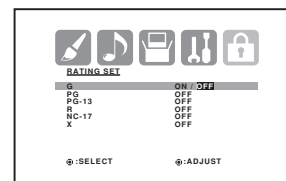
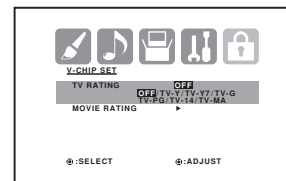
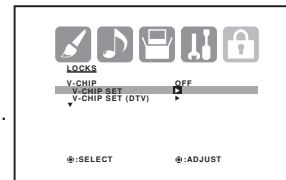
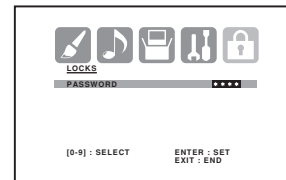
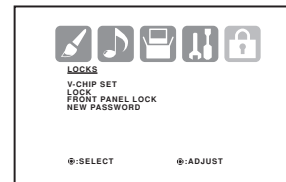

ESPAÑOL

Ajuste del Chip-V

(continuación)

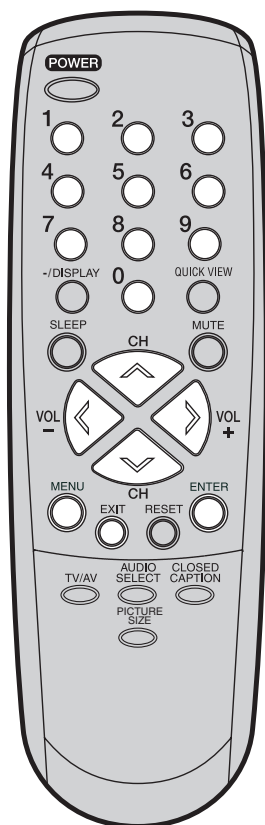

Para cambiar la contraseña

1 Presione **MENU**, luego presione **< o >** para seleccionar menú de **LOCKS**.

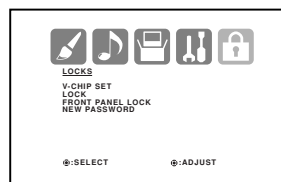

2 Presione **^** o **v** para ver el modo de entrada de contraseña. Utilice los **botones numéricos (0-9)** para introducir la contraseña y, a continuación, presione **ENTER**. Aparece el menú **LOCKS**.

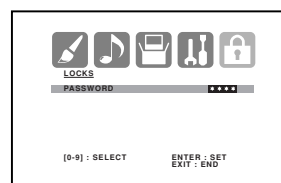

3 Presione **^** o **v** para seleccionar "NEW PASSWORD", luego presione **< o >**.

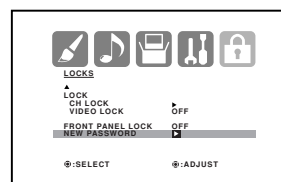

4 Entre la contraseña nueva con los **botones numéricos (0 a 9)** y presione **ENTER**.

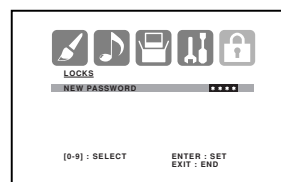

5 Registre nuevamente la contraseña para confirmar, luego presione **ENTER**.

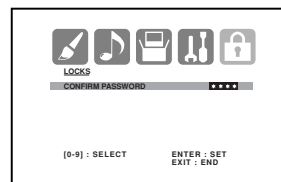

6 Presione **EXIT** para volver a la imagen normal.

Bloqueando los canales

Con la función CH LOCK, puede bloquear el acceso a ciertos canales. No podrá sintonizar los canales bloqueados a no ser que borre el ajuste. Puede bloquear hasta doce canales de TV.

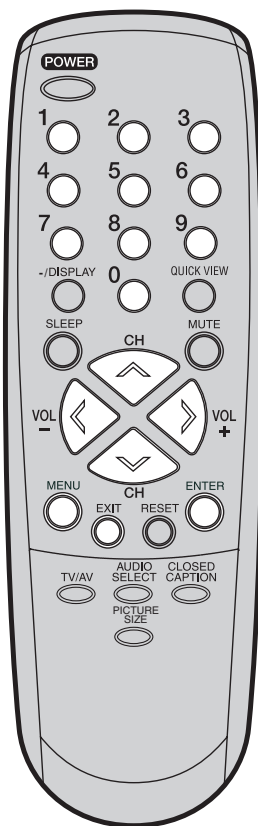

1 Use los botones de **number (del 0 al 9)** para desplegar el canal que desea bloquear.

2 Presione **MENU**, luego presione **< o >** para desplegar el menú de **LOCKS**.

3 Presione **^** o **v** para desplegar el modo que entra de la contraseña. Use los botones de Channel **Number (del 0 al 9)** para ingresar su contraseña, luego presione **ENTER**. Aparecerá el menú de **LOCKS**.

4 Presione **^** o **v** para resaltar **CH LOCK** y presione **< o >** para desplegar el menú de **CH LOCK**.

5 Presione **< o >** para seleccionar lo siguiente:

- **SET** - para fijar el canal como uno para bloquearse. Luego presione **ENTER**.
- **CLEAR** - para limpiar todos los canales de la lista de los canales bloqueados. Luego presione **ENTER**.

6 Repita los pasos del 1 al 5 para bloquear los otros canales. Cuando termine de bloquear los canales, presione **EXIT** para regresar a la vista normal.

Si intenta sintonizar un canal bloqueado, el televisor no lo desplegará, pero desplegará el canal no bloqueado más cercano.

Para desbloquear los canales:

1 Presione **MENU**, luego presione **< o >** para desplegar el menú de **LOCKS**.

2 Presione **^** o **v** para desplegar el modo que entra de la contraseña.

3 Use los botones de Channel **Number (del 0 al 9)** para ingresar su contraseña, luego presione **ENTER**. Aparecerá el menú de **LOCKS**.

4 Presione **^** o **v** para resaltar **CH LOCK** y presione **< o >** para desplegar el menú de **CH LOCK**.

5 Presione **< o >** para resaltar **CLEAR** y limpiar todos los canales de la lista de los canales bloqueados. Presione **ENTER**.

6 Presione **EXIT** para volver a la imagen normal.

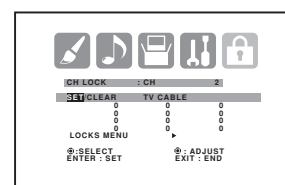
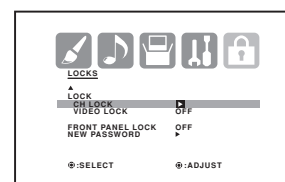
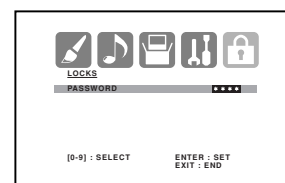
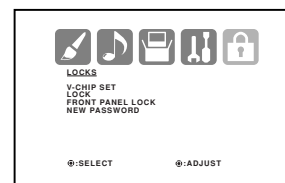

ESPAÑOL

NOTA:

Después de programar CH LOCK, cambie los canales antes de apagar la televisión. De no hacerlo así, cancelará la programación de los canales bloqueados, usando este procedimiento.

Bloqueando la entrada de video

Con la función de VIDEO LOCK, podrá bloquear las fuentes de entrada (VIDEO1, VIDEO2, COMPONENT) y los canales 3 y 4. No podrá seleccionar las fuentes de entrada con el botón de TV/VIDEO o los botones de Channel a menos que limpie la configuración.

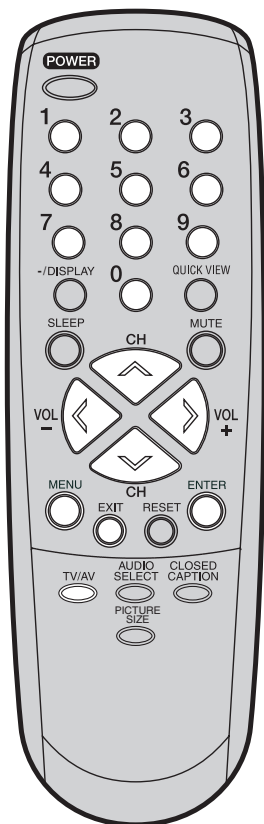

NOTA:

Después de programar VIDEO LOCK, cambie los canales o active la tecla de TV/AV antes de apagar la televisión. De no hacerlo así, cancelará la programación de las entradas de video bloqueadas, usando este procedimiento.

Para configurar el bloqueo de video haga lo siguiente

1 Presione **MENU**, luego presione < o > para desplegar el menú de  (LOCKS).

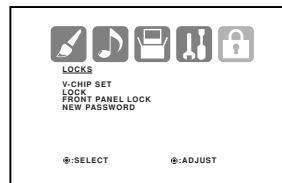

2 Presione \wedge o \vee para desplegar el modo que entra de la contraseña.

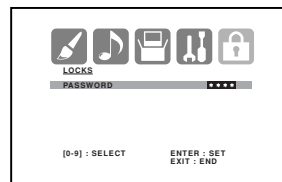

3 Use los botones de Channel **Number (del 0 al 9)** para ingresar su contraseña, luego presione **ENTER**. Aparecerá el menú de LOCKS. Presione \wedge o \vee para resaltar VIDEO LOCK.

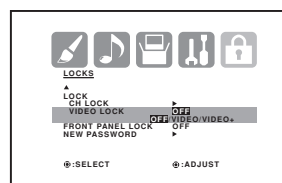

4 Presione < o > para seleccionar lo siguiente:

- **OFF**: Desbloquea todas las fuentes de entrada de video.
- **VIDEO**: Bloquea VIDEO1, VIDEO2, COMPONENT.
- **VIDEO +**: Bloquea VIDEO1, VIDEO2, COMPONENT, canal 3 y canal 4. Esta opción deberá usarse si usa la terminal de la antena para reproducir una videocinta.

5 Presione **EXIT** para volver a la imagen normal.

Para desbloquear la entrada de video

1 Presione **MENU**, luego presione < o > para desplegar el menú de  (LOCKS).

2 Presione \wedge o \vee para desplegar el modo que entra de la contraseña.

3 Use los botones de Channel **Number (del 0 al 9)** para ingresar su contraseña, luego presione **ENTER**. Aparecerá el menú de LOCKS.

4 Presione \wedge o \vee para resaltar VIDEO LOCK y presione < o > para resaltar OFF.

5 Presione **EXIT** para volver a la imagen normal.

Configuración del bloqueo del panel frontal

Puede bloquear los botones del panel frontal para evitar que se modifique la configuración de forma accidental (por ejemplo, si los niños tocan los botones). Al poner en ON el bloqueo del panel frontal, dejarán de funcionar todos los botones de control del panel frontal del televisor, (excepto POWER).

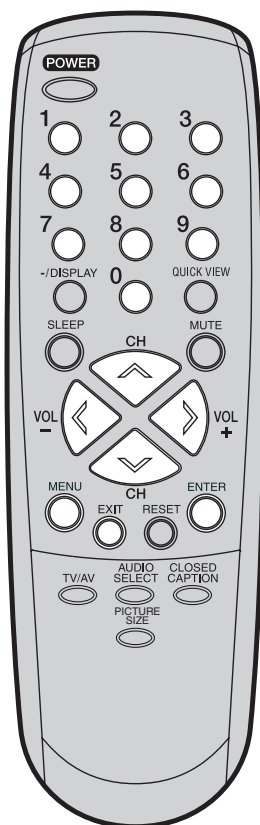

Para bloquear el panel frontal

1 Presione **MENU**, luego presione **< o >** para seleccionar menú de **LOCKS**.

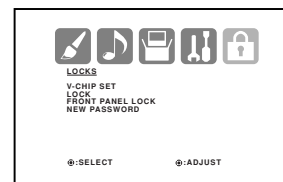

2 Presione **^** o **v** para ver el modo de entrada de contraseña. Utilice los **botones numéricos (0-9)** para introducir la contraseña y, a continuación, presione **ENTER**. Aparece el menú **LOCKS**.

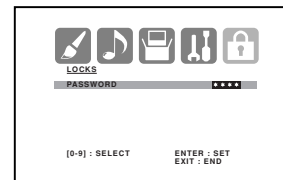

3 Presione **^** o **v** para seleccionar "FRONT PANEL LOCK", luego presione **< o >** para seleccionar "ON". Si se presiona un botón del panel frontal, aparece el mensaje "NOT AVAILABLE" (no disponible).

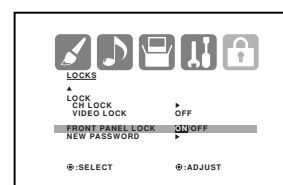

4 Presione **EXIT** para volver a la imagen normal.

Para desbloquear el panel frontal

Presione y mantenga pulsado el botón **VOLUME v** del panel frontal durante unos 10 segundos, hasta que aparezca el mensaje "FRONT PANEL LOCK:OFF" en la pantalla.

Puede desbloquear el panel frontal mediante los menús.

1 Presione **MENU**, luego presione **< o >** para seleccionar menú de **LOCKS**.

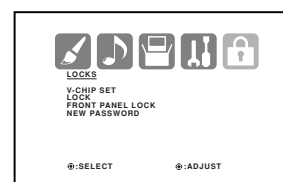

2 Presione **^** o **v** para ver el modo de entrada de contraseña. Utilice los **botones numéricos (0-9)** para introducir la contraseña y, a continuación, presione **ENTER**. Aparece el menú **LOCKS**.

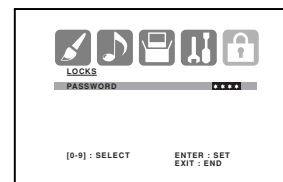

3 Presione **^** o **v** para seleccionar "FRONT PANEL LOCK", luego presione **< o >** para seleccionar "OFF".

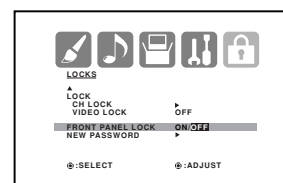

4 Presione **EXIT** para volver a la imagen normal.

ESPAÑOL

Para asignar etiquetas a los canales

Las etiquetas de canal aparecen por encima del número de canal cada vez que enciende el televisor, cambia de canal o pulsa el botón **-/DISPLAY**. Puede utilizar cuatro caracteres cualquiera para identificar un canal.

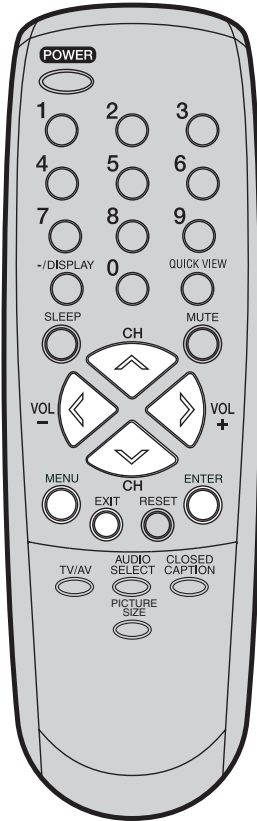

Para crear etiquetas de canal

1 Seleccione el canal que desea etiquetar.

2 Presione **MENU**, luego presione **< o >** para seleccionar menú de **OPTION**.

Presione **^** o **v** para seleccionar "CH LABEL", luego presione **< o >**. Aparece la pantalla del menú de CH LABEL.

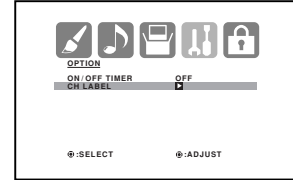

3 Presione **^** o **v** para seleccionar "SET/CLEAR". Presione **< o >** para seleccionar "SET".

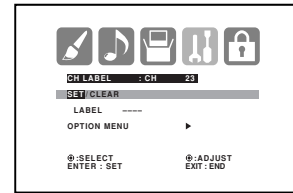

4 Presione **ENTER** para seleccionar "LABEL" (etiqueta). Presione **< o >** para introducir un carácter en el primer espacio. Presione el botón repetidamente hasta que aparezca en pantalla el carácter que desee utilizar.

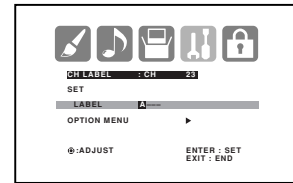

El orden de rotación de caracteres es el siguiente:

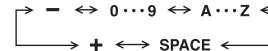

Cuando aparezca el carácter que desea utilizar, presione **ENTER**. Repita este paso con el resto de caracteres.

Si desea dejar un espacio en blanco, seleccione el carácter de espacio en blanco; de lo contrario, aparecerá un guión en dicho espacio.

Cuando termine de escribir el nombre de la etiqueta, presione **ENTER**.

5 Presione **EXIT** para volver a la imagen normal.

6 Repita los pasos 1-5 para el resto de canales. Puede asignar una etiqueta a cada canal.

Para borrar las etiquetas de canal

1 Seleccione el canal cuya etiqueta desee eliminar.

2 Presione **MENU**, luego presione **< o >** para seleccionar menú de **OPTION**.

Presione **^** o **v** para seleccionar "CH LABEL", luego presione **< o >**. Aparece la pantalla del menú de CH LABEL.

3 Presione **^** o **v** para seleccionar "SET/CLEAR". Presione **< o >** para seleccionar "CLEAR", luego presione **ENTER**.

4 Presione **EXIT** para volver a la imagen normal.

5 Repita los pasos 1-4 para borrar otras etiquetas de canal.

NOTA:

Para volver del menú CH LABEL al menú OPTION, seleccione "OPTION MENU", y presione **< o >**.



Ajuste del reloj

Es importante que el reloj esté ajustado correctamente para que la función "ON/OFF TIMER" se active en el momento adecuado.

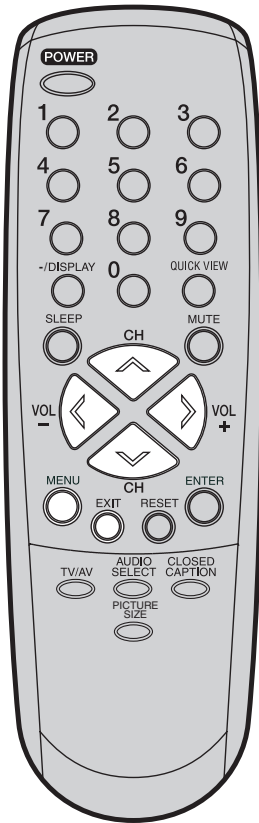

EJEMPLO: Ajustando el reloj a "8:30 AM", Sábado 28 de Octubre de 2006.

1 Presione **MENU**, luego presione **< o >** para seleccionar el menú de **(SETUP)**.

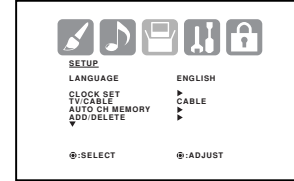

2 Presione **^** o **v** para seleccionar "CLOCK SET". Luego presione **< o >**. El menú de **CLOCK SET** aparecerá.

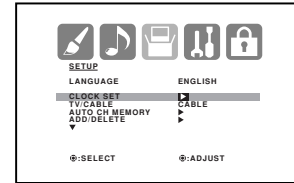

3 Presione **< o >** para fijar el **MONTH (MES)**, luego presione **v**.

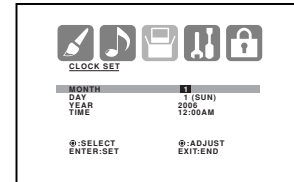

4 Fije el **DAY (DÍA)**, el **YEAR (AÑO)** y la **TIME (HORA)** como en el paso 3.

Después de programar la fecha y el tiempo, el reloj comenzará a funcionar automáticamente.

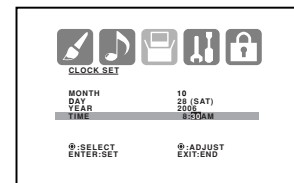

5 Presione **EXIT** para volver a la imagen normal.

ESPAÑOL

NOTA:

Tras un fallo en el suministro de alimentación ó desconexión del enchufe de alimentación. En este caso, reajuste la hora actual.

Para ajustar el temporizador de conexión

Esta función permite encender automáticamente el televisor a cualquier hora predeterminada. Si programa el temporizador (ON TIMER) para que se active una vez al día, el televisor se encenderá todos los días a la misma hora en el mismo canal.

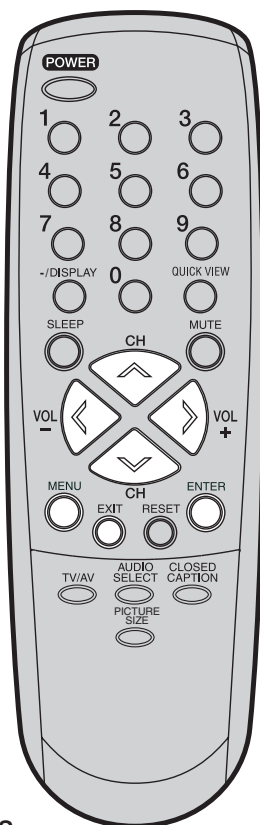

NOTAS:

- El TV se apagará automáticamente con el temporizador de encendido si no se ha establecido el temporizador de apagado. Para continuar viendo TV, presione cualquier botón para cancelar el apagado automático de una hora.
- Si una estación que estaba viendo deja de transmitir, el televisor se desconectará automáticamente después de 15 minutos.
- Para cancelar la función ON TIMER, seleccione "CLEAR" en el paso 6. Presione **EXIT** para volver a la pantalla normal.
- Si se produce un corte de energía o se desconecta la unidad de la alimentación, las opciones programadas del temporizador se perderán.
- Para volver del menú ON/OFF TIMER (Temporizador ON/OFF) al menú OPTION (Opciones), seleccione "OPTION MENU" y presione **< o >**.

EJEMPLO: Encender la televisión en el canal 12 a las 7:30 AM, todos los días.

Preparación:

Ajuste el reloj si todavía no lo ha hecho (véase página 27).

1 Presione **MENU**, luego presione **< o >** para seleccionar menú de **OPTION** (OPTION). Presione **^** o **v** para seleccionar "ON/OFF TIMER".

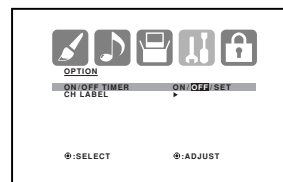

2 Presione **< o >** para seleccionar "SET", luego presione **ENTER**. Aparece la pantalla del menú de ON/OFF TIMER.

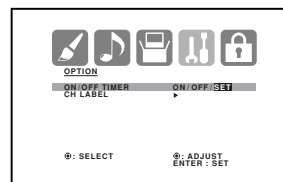

3 Presione **^** o **v** para seleccionar "ON TIMER" y, a continuación, presione **>** para acceder a las opciones de configuración de ON TIMER.

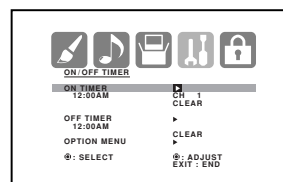

4 Presione **^** o **v** para seleccionar la hora deseada y presione **>**. Observe si ha elegido AM (mañana) o PM (tarde), y elija la hora.

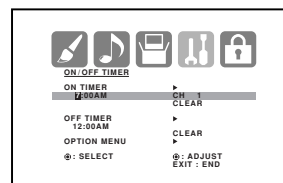

5 Seleccione los minutos y el canal que se activará, como en el paso 4.

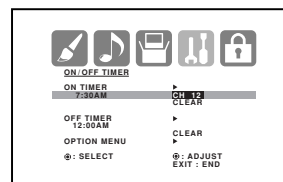

6 Presione **< o >** para seleccionar "DAILY" (diariamente) y, a continuación, presione **ENTER**.

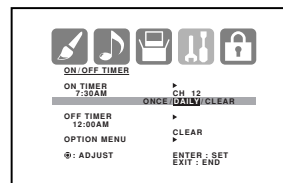

7 Presione **EXIT** para volver a la imagen normal.

Para ajustar el temporizador de desconexión

Esta función permite desconectar el TV automáticamente a una hora predeterminada. Si se programa una vez el OFF TIMER, el TV se desconectará diariamente, automáticamente a la misma hora.

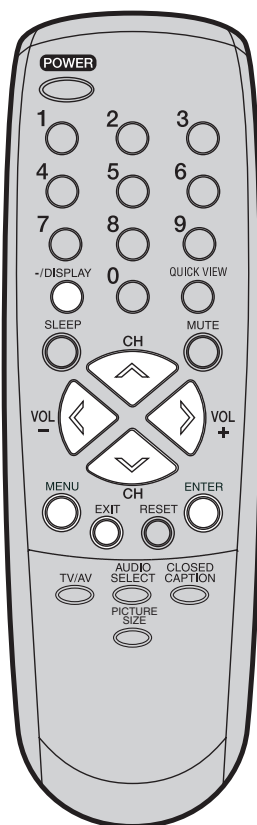

EJEMPLO: Desconexión del TV a las 11:30 PM, diariamente.

Preparación:

Ajuste el reloj si todavía no lo ha hecho (véase página 27).

1 Presione **MENU**, luego presione **< o >** para seleccionar menú de **OPTION**. Presione **^ o v** para seleccionar "ON/OFF TIMER".

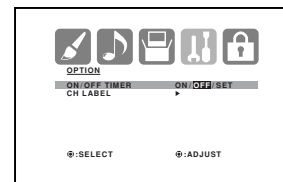

2 Presione **< o >** para seleccionar "SET", luego presione **ENTER**. Aparece la pantalla del menú de ON/OFF TIMER.

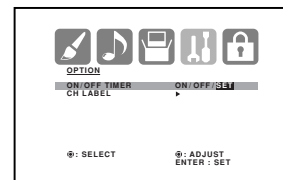

3 Presione **^ o v** para seleccionar "OFF TIMER" y, a continuación, presione **>** para acceder a las opciones de configuración de OFF TIMER.

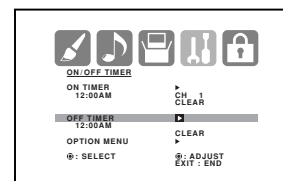

4 Presione **^ o v** para establecer la hora y presione **>**. Observe si ha elegido AM (mañana) o PM (tarde), y elija la hora. Presione **^ o v** para elegir los minutos y presione **< o >** para seleccionar "DAILY" (diariamente) y, a continuación, presione **ENTER**.

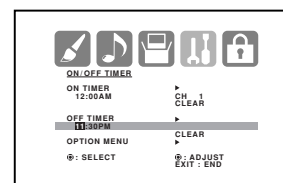

NOTA:

Para cancelar la función OFF TIMER, presione **< o >** para seleccionar "CLEAR" después de este paso y presione **ENTER**.

5 Presione **EXIT** para volver a la imagen normal.

Para activar o desactivar la función ON/OFF TIMER

1 Presione **MENU**, luego presione **< o >** para seleccionar menú de **OPTION**. Presione **^ o v** para seleccionar "ON/OFF TIMER". Presione **< o >** para seleccionar "ON" o "OFF".

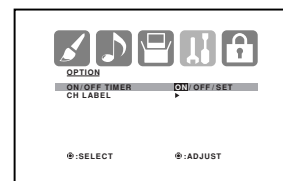

ON: temporizador activado.
OFF: temporizador desactivado.

2 Presione **EXIT** para volver a la imagen normal.

ESPAÑOL

NOTAS:

- Si una estación que estaba viendo deja de transmitir, el televisor se desconectará automáticamente después de 15 minutos.
- **Para confirmar el ON/OFF TIMER:** Presione **-/DISPLAY** para indicar los programas en la pantalla.
- Para volver del menú ON/OFF TIMER (Temporizador ON/OFF) al menú OPTION (Opciones), seleccione "OPTION MENU" y presione **< o >**.

Configuración del tamaño de la imagen

Podrá ver programas en formato de 480i en tres tamaños—4:3, 16:9 y ZOOM.

Seleccionando el tamaño de la imagen

Usted puede cambiar el TAMAÑO DE LA IMAGEN por presionando el botón **PICTURE SIZE** (TAMAÑO IMAGEN) en el mando a distancia.

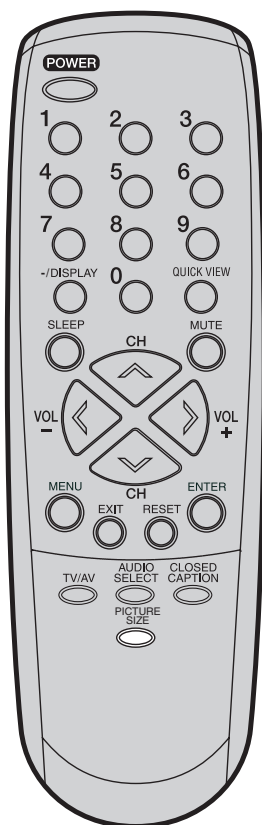

Tamaño 4:3 de la imagen

Para ampliar la pantalla, los bordes inferiores y superiores y a lo ancho aunque el centro de la imagen permanezca cerca de la antigua proporción.

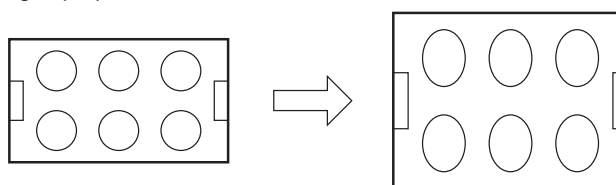

- Si recibe un programa de formato 4:3, la imagen se verá la proporción formateada originalmente.

Tamaño 16:9 de la imagen

Esta imagen mostrará el tamaño estándar 16:9 con barras negras en la parte superior e inferior.

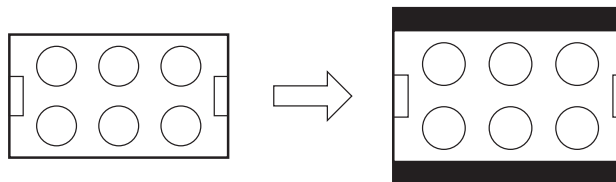

- Si recibe un programa de formato 4:3, la imagen se verá con barras negras en la parte superior e inferior y estirado a lo ancho.

NOTA:

Si una barra fija negra permanece sobre la pantalla durante períodos largos de tiempo, la imagen puede hacerse permanentemente en la pantalla y causar halos sutiles pero permanentes. Nunca deje su televisor durante períodos largos de tiempo si muestra estas imágenes.

Tamaño ZOOM de la imagen (para programas con formato 16:9)

La imagen entera es ampliada uniformemente – tanto en lo alto como en lo ancho (conserva su proporción original). Los bordes derechos e izquierdos de la imagen pueden ser ocultados.

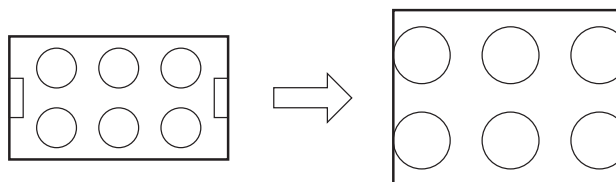

Ajustes de control de imagen/Cómo restablecer los ajustes de imagen

Ajustes de control de imagen

- 1 Presione **MENU**, luego presione **< o >** para seleccionar menú de  (PICTURE).

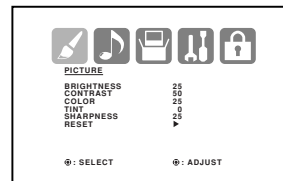

- 2 Presione **^** o **v** para seleccionar el punto que desea ajustar. Presione **< o >** dos veces para hacer el ajuste.

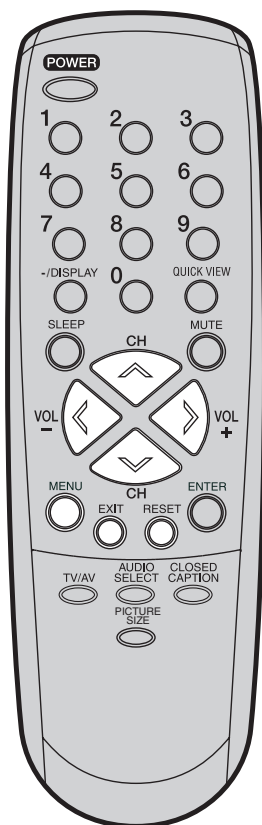
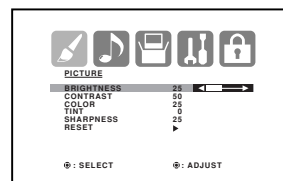

	<	>
BRIGHTNESS (BRILLO)	disminuye el brillo	aumenta el brillo
CONTRAST (CONTRASTE)	disminuye el contraste	aumenta el contraste
COLOR (COLOR)	tiene un color pálido	color brillante
TINT (TINTE)	color rojizo	color hacia el verde
SHARPNESS (NITIDEZ)	le imagen es más suave	le imagen es más nítida

- 3 Después de encontrar el ajuste deseado, presione **EXIT** para volver a la imagen normal.

NOTA:

La función contraste se preajusta en fábrica máximo nivel.

Cómo restablecer los ajustes de imagen

La función RESET restablece los ajustes de calidad de imagen configurados de fábrica:

BRIGHTNESS centro (25) TINT centro (0)
 CONTRAST máximo (50) SHARPNESS centro (25)
 COLOR centro (25)

- 1 Presione **MENU**, luego presione **< o >** para seleccionar menú de  (PICTURE).

- 2 Presione **^** o **v** para seleccionar "RESET", luego presione **>**.

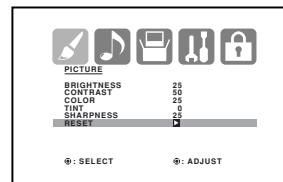

NOTA:

Al presionar **RESET** (Restablecer) en el menú PICTURE (Imagen), se restablecen los ajustes de imagen de fábrica.

ESPAÑOL

Subtítulos

¿QUE ES LA RECEPCIÓN DE TEXTO?

Este televisor tiene capacidad para decodificar y mostrar los programas de televisión con emisión de texto. Esta función mostrará el texto en pantalla para los usuarios con problemas de audición ó traducirá y mostrará el texto que se encuentre en otra lengua.

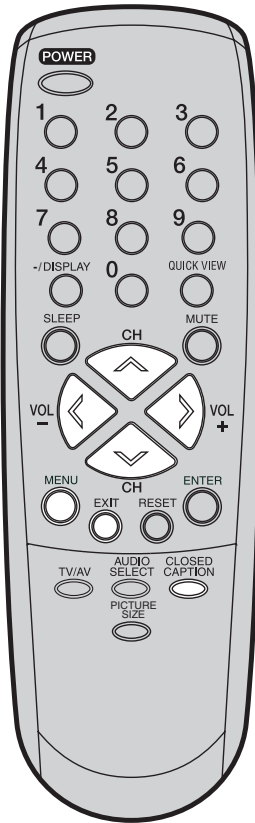

Legendas: Este modo de recepción de texto mostrará el texto en pantalla en inglés u otra idioma. Generalmente las emisiones de textos en inglés son recibidas en el C 1 y los textos en otras idiomas son recibidos en el C 2.

Texto: El modo Text Closed Caption (teletexto) suele llenar la mitad de la pantalla con la horario de programación y demás información.

- 1 Encienda el televisor en el programa que desee.
- 2 Presione **MENU**, luego presione < o > para seleccionar menú de  (SETUP).
- 3 Presione ^ o v para seleccionar "CLOSED CAPTION".

Si se recibe una señal analógica puede elegir entre C1, C2, T1, T2 y OFF.

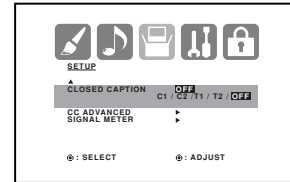

Si se recibe una señal digital puede elegir entre CS1, CS2, CS3, CS4, CS5, CS6, C1, C2, C3, C4, T1, T2, T3, T4 y OFF.

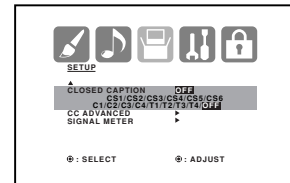

NOTAS:

- Según la señal de emisión, algunos textos analógicos sólo funcionarán con una señal de emisión digital.
- Para mostrar esta pantalla presione **CLOSED CAPTION**.

- 4 Presione < o > para seleccionar el modo de teletexto que desee utilizar.

NOTA:

Para desactivar la función de teletexto, seleccione "OFF".

- 5 Presione **EXIT** para volver a la imagen normal.

NOTAS:

- Si el programa o el vídeo seleccionado no dispone de teletexto, no aparecerá texto en la pantalla.
- Si no hay texto disponible en su área, tal vez aparezca un rectángulo negro en pantalla. De ser así, ponga la función de teletexto en "OFF".
- Cuando seleccione la recepción de texto, las leyendas aparecerán durante 10 segundos aproximadamente.
- Si no se recibe la señal de emisión de texto, no aparecerán leyendas, pero el televisor permanecerá en el modo de recepción de texto.
- Ocasionalmente podrán aparecer faltas de ortografía ó caracteres extraños durante la recepción de texto. Esto es normal en este modo, especialmente con los programas en vivo. Esto se debe a que durante los programas en vivo, los textos son ingresados sin edición, ya que no hay tiempo para la misma.
- Cuando las leyendas estén en pantalla puede ser que las indicaciones de funciones como volumen y silenciamiento no aparezcan ya que interferirían con las leyendas.
- Algunos sistemas de TV cable y sistemas de protección contra copias pueden interferir con la señal de emisión de texto.
- Si utiliza una antena interior ó si la recepción del TV es muy insuficiente, el texto de las emisiones puede no aparecer ó mostrar caracteres extraños y errores de ortografía. En tal caso, ajuste la antena para mejorar la recepción ó utilice una antena externa.

Subtítulos avanzados

La función de teletexto viene configurada de fábrica, pero puede ajustarla como sigue:

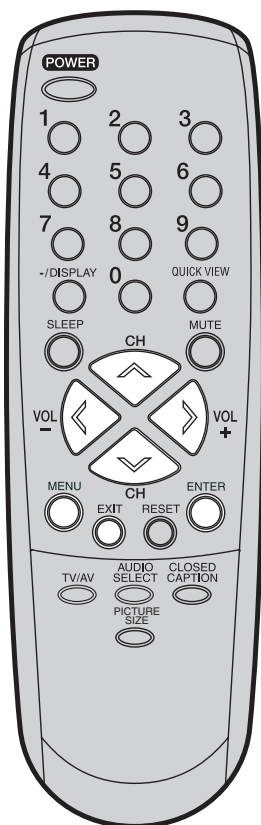

Esta función está diseñada para personalizar únicamente el teletexto digital.

1 Presione **MENU**. Aparece la pantalla del menú.

2 Presione **< o >** para seleccionar menú de **SETUP**.

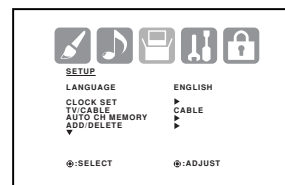

3 Presione **^ o v** para seleccionar "CC ADVANCED", luego presione **>**. Aparece la pantalla del menú de CC ADVANCED.

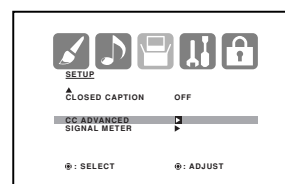

4 Presione **^ o v** para seleccionar el elemento que desea ajustar y, a continuación, presione **< o >**.

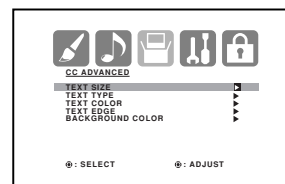

5 Presione **^ o v** para seleccionar la configuración que desee y, a continuación, presione **ENTER**.

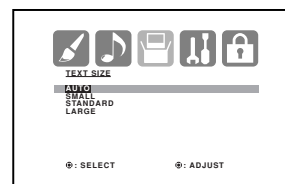

Puede seleccionar los siguientes elementos y opciones de configuración.

- TEXT SIZE:** AUTO, SMALL, STANDARD, LARGE
- TEXT TYPE:** AUTO, DEFAULT, MONO W. SERIF, PROP. W. SERIF, MONO W/O SERIF, PROP. W/O SERIF, CASUAL, CURSIVE, SMALL CAPITALS
- TEXT COLOR:** AUTO, BLACK, WHITE, RED, GREEN, BLUE, YELLOW, MAGENTA, CYAN
- TEXT EDGE:** AUTO, NONE, RAISED, DEPRESSED, UNIFORM, LEFT DROP SHADOW, RIGHT DROP SHADOW
- BACKGROUND COLOR:** AUTO, BLACK, WHITE, GREEN, BLUE, YELLOW, MAGENTA, CYAN

6 Presione **EXIT** para volver a la imagen normal.

ESPAÑOL

Cómo seleccionar estéreo/Programa de Audio Secundario (SAP)/ Cómo seleccionar la salida digital

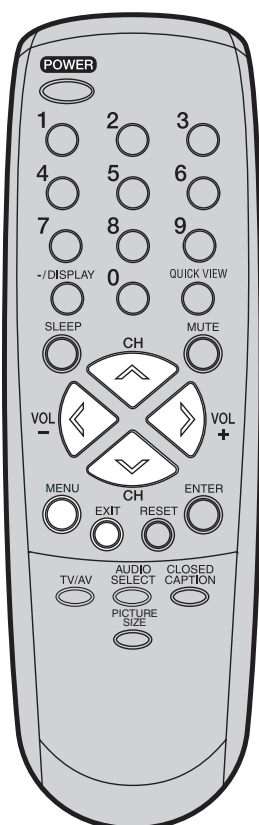

Cómo seleccionar estéreo/Programa de Audio Secundario (SAP)

La función de sonido de televisión multicanal (MTS) ofrece un sonido estéreo de alta fidelidad. MTS también puede transmitir un Programa de Audio Secundario (SAP) con un segundo idioma o información de audio adicional.

Si el televisor recibe una emisión estéreo o SAP, en pantalla aparece la palabra "STEREO" o "SAP" cada vez que se enciende el televisor, al cambiar de canal o pulsar el botón **-/DISPLAY**.

- 1 Presione **MENU**, luego presione **< o >** para seleccionar menú de **(AUDIO)**. Presione **^** o **v** para seleccionar "MTS".

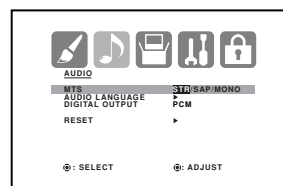

- 2 Presione **< o >** para seleccionar "STR (Estéreo)".

NOTAS:

- En general, puede dejar el televisor en el modo estéreo, ya que el aparato emite automáticamente el tipo de sonido que se esté emitiendo (mono o estéreo).
- Si el sonido estéreo presenta ruidos, seleccione MONO para reducir el ruido.

- 3 Presione **EXIT** para volver a la imagen normal.

Para escuchar un Programa de Audio Secundario (SAP)

Presione **< o >** para seleccionar "SAP" en el paso 2 anterior. Los altavoces del televisor emitirán el segundo programa de audio en lugar del audio normal.

Cómo seleccionar la salida digital

Puede elegir el formato de la señal de salida de audio digital.

- 1 Presione **MENU**, luego presione **< o >** para seleccionar menú de **(AUDIO)**. Presione **^** o **v** para seleccionar "DIGITAL OUTPUT".

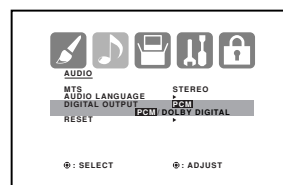

- 2 Presione **< o >** para seleccionar "PCM" o "DOLBY DIGITAL".

- 3 Presione **EXIT** para volver a la imagen normal.



Selección del idioma del audio/ Cómo restablecer los ajustes de audio

Selección del idioma del audio

Si una señal digital incluye dos o más idiomas de audio, puede seleccionar cuál desea escuchar.

- 1 Presione **MENU**, luego presione **< o >** para seleccionar menú de **AUDIO**.

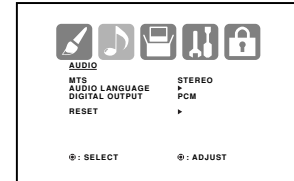

- 2 Presione **^** o **v** para seleccionar "AUDIO LANGUAGE", luego presione **< o >** para visualizar del menú de AUDIO LANGUAGE.

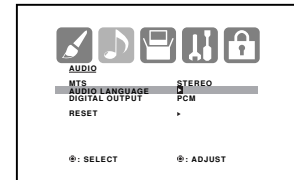

- 3 Presione **^** o **v** para seleccionar el idioma deseada, luego presione **ENTER**.

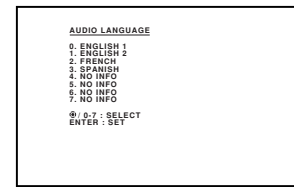

- 4 Presione **EXIT** para volver a la imagen normal.

Cómo restablecer los ajustes de audio

La función RESET restablece los ajustes de audio configurados de fábrica:

MTS.....STEREO
DIGITAL OUTPUTPCM

- 1 Presione **MENU**, luego presione **< o >** para seleccionar menú de **AUDIO**.

- 2 Presione **^** o **v** para seleccionar "RESET", luego presione **>**.

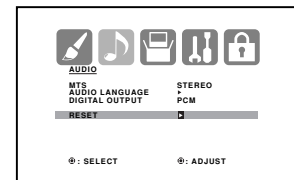

NOTA:

Al presionar **RESET** (Restablecer) en el menú AUDIO, se restablecen los ajustes de audio de fábrica.

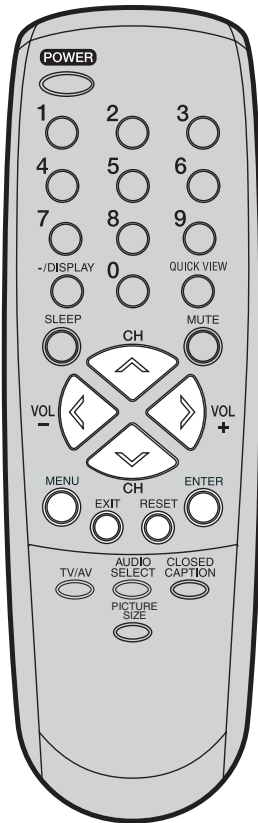

ESPAÑOL

Cómo comprobar la potencia de la señal digital

Puede ver el indicador de señal digital.

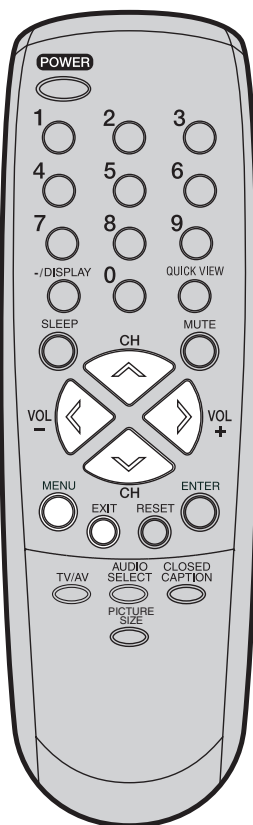

1 Presione **MENU**, luego presione **< o >** para seleccionar menú de **(SETUP)**.

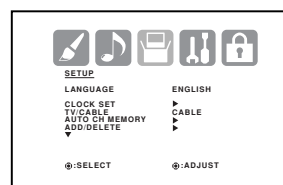

2 Presione **^** o **v** para seleccionar "SIGNAL METER".

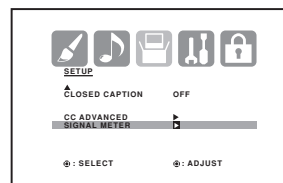

3 Presione **< o >** para verificar la potencia de la señal digital.

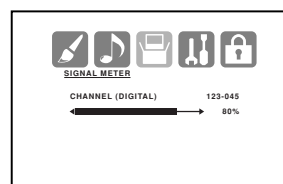

4 Presione **EXIT** para volver a la imagen normal.

NOTAS:

- La función del indicador de señal no está disponible en el caso de los canales analógicos.
- Después de 240 segundos, la pantalla SIGNAL METER (Indicador de señal) vuelve automáticamente al modo de TV normal.

Solución de problemas

Utilice la siguiente lista de verificación de localización de averías cuando tiene problemas con este TV. Consulte con su concesionario local ó tienda de servicio si continúan los problemas.
Compruebe que se han hecho correctamente todas las conexiones cuando utilice con otros aparatos.

SÍNTOMA	POSIBLE SOLUCIÓN	SÍNTOMA	POSIBLE SOLUCIÓN
El televisor no funciona.	<ul style="list-style-type: none"> • Verifique que el cable de alimentación esté conectado. • Pruebe con otro tomacorriente de CA. • La alimentación está desconectada; revise el fusible o el interruptor automático. • Desconecte la unidad, y vuelva a conectarla al cabo de una hora. 	La recepción TV cable no es posible.	<ul style="list-style-type: none"> • Revise todas las conexiones del sistema TV cable. • Ajuste la opción de menú de TV/CABLE al modo CABLE (TV cable). • La estación o el servicio de TV cable están con problemas; pruebe con otra estación.
Sonido de baja calidad o ausencia de sonido.	<ul style="list-style-type: none"> • La estación o el servicio de TV cable están con problemas; sintonice otra estación. • Verifique los ajustes de sonido (volumen y silenciamiento). • Determine si hay posibles fuentes de interferencia. 	Aparecen barras horizontales o verticales en la pantalla.	<ul style="list-style-type: none"> • Revise las conexiones de la antena y reoriente la antena. • Determine si hay posibles fuentes de interferencia.
Imagen de baja calidad o ausencia de imagen.	<ul style="list-style-type: none"> • La estación o el servicio de TV cable están con problemas; sintonice otra estación. • Verifique que haya canales almacenados en la memoria. • Revise las conexiones de la antena o sistema TV cable; reoriente la antena. • Determine si hay posibles fuentes de interferencia. • Verifique los ajustes de los controles de imagen. 	La recepción no es posible más allá del canal 13.	<ul style="list-style-type: none"> • Asegúrese de que la opción de menú TV/ CABLE está ajustado a la posición apropiada en la selección de menú de la pantalla. • Si está usando una antena, revise las conexiones de la antena de UHF.
Mala recepción en algunos canales.	<ul style="list-style-type: none"> • La estación o el servicio de TV cable están con problemas; sintonice otra estación. • Verifique que haya canales almacenados en la memoria. • La señal de la estación es débil; reoriente la antena. • Determine si hay posibles fuentes de interferencia. 	El televisor no puede ser operado a control remoto.	<ul style="list-style-type: none"> • Las pilas están débiles o agotadas, o han sido insertadas en forma incorrecta. • El remoto está fuera de rango, acérquese al TV (dentro del entorno de 15 pies). • Asegúrese de apuntar la unidad de control remoto hacia el sensor de control remoto. • Verifique que no haya obstáculos entre la unidad de control remoto y el televisor. • Asegúrese de que el cable de alimentación esté conectado.
Mala definición de los colores o ausencia de color.	<ul style="list-style-type: none"> • La estación o el servicio de TV cable están con problemas; sintonice otra estación. • Verifique que haya canales almacenados en la memoria. • Verifique los ajustes de los controles de imagen. • Revise las conexiones de la antena o sistema TV cable; reoriente la antena. • Determine si hay posibles fuentes de interferencia. 	El televisor se apaga.	<ul style="list-style-type: none"> • La estación sintonizada no está transmitiendo. • El temporizador de desactivación automática ha sido activado. • El suministro de energía se ha interrumpido.
La imagen presenta oscilación o desplazamiento.	<ul style="list-style-type: none"> • La estación o el servicio de TV cable están con problemas; sintonice otra estación. • Verifique que haya canales almacenados en la memoria. • El servicio TV cable está transmitiendo una señal codificada. • Reoriente la antena. 	La función de subtítulos no es activada.	<ul style="list-style-type: none"> • Estación de TV está experimentando problemas o programa sintonizado no es en modo de subtítulo cerrado. Pruebe en otro canal. • Asegúrese de conexión de TV cable o antena VHF/UHF, reposición o gire antena. • Ajuste el decodificador de teletexto en el menú.
Problemas con la pantalla en emisiones digitales.	<ul style="list-style-type: none"> • Compruebe la potencia de la señal digital. 	El idioma deseada no se muestra.	<ul style="list-style-type: none"> • Seleccione el idioma apropiado en las selecciones de menú.

ESPAÑOL

Especificaciones

Alimentación de CA:	120 V CA, 60 Hz
Consumo de energía:	En operación: 110 Vatios Stand by: 3 Vatios
Peso:	80,5 lbs (36,5 kg)
Dimensiones:	Ancho: 25-9/16 pulgadas (650 mm) Alto: 22-1/2 pulgadas (571,5 mm) Fondo: 19-11/16 pulgadas (500,5 mm)
Entradas:	Vídeo: 1 V (p-p)/75 ohmios Audio: -8 dBm/50k ohmios S-VIDEO: Y: 1 V (p-p), 75 ohmios C: 0,286 V (p-p), 75 ohmios COMPONENT: Y: 1 V (p-p), 75 ohmios Pr: 0,7 V (p-p), 75 ohmios Pb: 0,7 V (p-p), 75 ohmios
Salidas:	DIGITAL AUDIO: 0,5 V (p-p), 75 ohms
Impedancia de entrada de antena:	Entrada coaxial de 75 ohmios (VHF/UHF/CABLE)
Tubo de imagen:	27 pulgadas (676,0 mm diagonalmente)
Tipo de sintonizador:	Cuarzo PLL frecuencia sintetizada
Canales de recepción:	VHF 2-13 UHF 14-69 CABLE TV 14-36 (A)-(W) 37-59 (AA)-(WW) 60-85 (AAA)-(ZZZ) 86-94 (86)-(94) 95-99 (A-5)-(A-1) 100-125 (100)-(125) 01 (5A)
Altavoz:	2 pulgadas (50,8 mm) x 3-1/2 pulgadas (88,9 mm), 8 ohmios x 2
Potencia nominal de salida de audio:	1,0 W + 1,0 W
ACCESORIO:	Control remoto

El diseño y las especificaciones están sujetas a cambio sin aviso.



J3W41321A SH 06/04 N

Printed in Thailand
Impreso en Tailandia